



ประกาศกรมควบคุมโรค

เรื่อง **ประกวดราคาจ้างปรับปรุงสนามหญ้าและลานกีฬาอเนกประสงค์
ด้วยวิธีประกวดราคาอิเล็กทรอนิกส์ (e-bidding)**

กรมควบคุมโรค โดยกองโรคติดต่อทั่วไป มีความประสงค์จะ ประกวดราคาจ้างปรับปรุงสนามหญ้าและลานกีฬาอเนกประสงค์ ด้วยวิธีประกวดราคาอิเล็กทรอนิกส์ (e-bidding) ราคาของงานก่อสร้างในการประกวดราคาครั้งนี้เป็นเงินทั้งสิ้น ๓,๘๙๕,๔๐๐.๐๐ บาท (สามล้านแปดแสนเก้าหมื่นห้าพันสี่ร้อยบาทถ้วน)

ผู้ยื่นข้อเสนอจะต้องมีคุณสมบัติ ดังต่อไปนี้

๑. มีความสามารถตามกฎหมาย
 ๒. ไม่เป็นบุคคลล้มละลาย
 ๓. ไม่อยู่ระหว่างเลิกกิจการ
 ๔. ไม่เป็นบุคคลซึ่งอยู่ระหว่างถูกระงับการยื่นข้อเสนอหรือทำสัญญากับหน่วยงานของรัฐไว้ชั่วคราว เนื่องจากเป็นผู้ที่ไม่ผ่านเกณฑ์การประเมินผลการปฏิบัติงานของผู้ประกอบการตามระเบียบที่รัฐมนตรีว่าการกระทรวงการคลังกำหนดตามที่ประกาศเผยแพร่ในระบบเครือข่ายสารสนเทศของกรมบัญชีกลาง
 ๕. ไม่เป็นบุคคลซึ่งถูกระงับชื่อไว้ในบัญชีรายชื่อผู้ทำงานและได้แจ้งเวียนชื่อให้เป็นผู้ทำงานของหน่วยงานของรัฐในระบบเครือข่ายสารสนเทศของกรมบัญชีกลาง ซึ่งรวมถึงนิติบุคคลที่ผู้ทำงานเป็นหุ้นส่วนผู้จัดการ กรรมการผู้จัดการ ผู้บริหาร ผู้มีอำนาจในการดำเนินงานในกิจการของนิติบุคคลนั้นด้วย
 ๖. มีคุณสมบัติและไม่มีลักษณะต้องห้ามตามที่คณะกรรมการนโยบายการจัดซื้อจัดจ้างและการบริหารพัสดุภาครัฐกำหนดในราชกิจจานุเบกษา
 ๗. เป็นบุคคลธรรมดาหรือนิติบุคคลผู้มีอาชีพรับจ้างงานที่ประกวดราคาอิเล็กทรอนิกส์ดังกล่าว
 ๘. ไม่เป็นผู้มีผลประโยชน์ร่วมกันกับผู้ยื่นเสนอราคารายอื่นที่เข้ายื่นข้อเสนอให้แก่กรมควบคุมโรค ณ วันประกาศประกวดราคาอิเล็กทรอนิกส์ หรือไม่เป็นผู้กระทำการอันเป็นการขัดขวางการแข่งขันราคาอย่างเป็นธรรม ในการประกวดราคาอิเล็กทรอนิกส์ครั้งนี้
 ๙. ไม่เป็นผู้ได้รับเอกสิทธิ์หรือความคุ้มกัน ซึ่งอาจปฏิเสธไม่ยอมขึ้นศาลไทย เว้นแต่รัฐบาลของผู้ยื่นข้อเสนอได้มีคำสั่งให้สละเอกสิทธิ์และความคุ้มกันเช่นนั้น
 ๑๐. ผู้ยื่นข้อเสนอต้องมีผลงานก่อสร้างประเภทเดียวกันกับงานที่ประกวดราคาจ้างก่อสร้างในวงเงินไม่น้อยกว่า ๑,๖๐๐,๐๐๐.๐๐ บาท (หนึ่งล้านหกแสนบาทถ้วน) และเป็นผลงานที่เป็นคู่สัญญาโดยตรงกับหน่วยงานของรัฐ หรือหน่วยงานเอกชนที่กรมควบคุมโรคเชื่อถือ
- ผู้ยื่นข้อเสนอที่เสนอราคาในรูปแบบของ "กิจการร่วมค้า" ต้องมีคุณสมบัติดังนี้
- (๑) กรณีที่กิจการร่วมค้าได้จดทะเบียนเป็นนิติบุคคลใหม่ กิจการร่วมค้าจะต้องมีคุณสมบัติครบถ้วนตามเงื่อนไขที่กำหนดไว้ในเอกสารประกวดราคา และการเสนอราคาให้เสนอราคาในนาม "กิจการร่วมค้า" ส่วน

คุณสมบัติด้านผลงานก่อสร้าง กิจกรรมร่วมค้ำดังกล่าวสามารถนำผลงานก่อสร้างของผู้เข้าร่วมค้ำมาใช้แสดงเป็นผลงานก่อสร้างของกิจกรรมร่วมค้ำที่เข้าประกวดราคาได้

(๒) กรณีที่กิจกรรมร่วมค้ำไม่ได้จดทะเบียนเป็นนิติบุคคลใหม่ นิติบุคคลแต่ละนิติบุคคลที่เข้าร่วมค้ำทุกรายจะต้องมีคุณสมบัติครบถ้วนตามเงื่อนไขที่กำหนดไว้ในเอกสารประกวดราคา เว้นแต่ในกรณีที่กิจกรรมร่วมค้ำได้มีข้อตกลงระหว่างผู้เข้าร่วมค้ำเป็นลายลักษณ์อักษรกำหนดให้ผู้เข้าร่วมค้ำรายใดรายหนึ่งเป็นผู้รับผิดชอบหลักในการเข้าเสนอราคากับหน่วยงานของรัฐ และแสดงหลักฐานดังกล่าวมาพร้อมการยื่นข้อเสนอประกวดราคาทางระบบจัดซื้อจัดจ้างภาครัฐด้วยอิเล็กทรอนิกส์ กิจกรรมร่วมค้ำนั้นสามารถใช้ผลงานก่อสร้างของผู้เข้าร่วมค้ำหลักรายเดียวเป็นผลงานก่อสร้างของกิจกรรมร่วมค้ำที่ยื่นข้อเสนอได้

ทั้งนี้ "กิจกรรมร่วมค้ำที่จดทะเบียนเป็นนิติบุคคลใหม่" หมายความว่า กิจกรรมร่วมค้ำที่จดทะเบียนเป็นนิติบุคคลต่อกรมพัฒนาธุรกิจการค้า กระทรวงพาณิชย์

๑๑. ผู้ยื่นข้อเสนอต้องลงทะเบียนในระบบจัดซื้อจัดจ้างภาครัฐด้วยอิเล็กทรอนิกส์ (Electronic Government Procurement : e - GP) ของกรมบัญชีกลาง

ผู้ยื่นข้อเสนอต้องยื่นข้อเสนอและเสนอราคาทางระบบจัดซื้อจัดจ้างภาครัฐด้วยอิเล็กทรอนิกส์ ในวันที่ ๑๗ ตุลาคม ๒๕๖๒ ระหว่างเวลา ๐๘.๓๐ น. ถึง ๑๖.๓๐ น.

ผู้สนใจสามารถขอรับเอกสารประกวดราคาอิเล็กทรอนิกส์ โดยดาวน์โหลดเอกสารผ่านทางระบบจัดซื้อจัดจ้างภาครัฐด้วยอิเล็กทรอนิกส์ตั้งแต่วันที่ประกาศจนถึงก่อนวันเสนอราคา

ผู้สนใจสามารถดูรายละเอียดได้ที่เว็บไซต์ <http://thaigcd.ddc.moph.go.th>, <http://ddccenter.ddc.moph.go.th> หรือ www.gprocurement.go.th หรือสอบถามทางโทรศัพท์หมายเลข ๐ ๒๕๙๐ ๓๑๖๓, ๐ ๒๙๖๕ ๙๒๑๓ ในวันและเวลาราชการ

ประกาศ ณ วันที่ ๑๗ ตุลาคม พ.ศ. ๒๕๖๒



(นายโสภณ เอี่ยมศิริถาวร)

ผู้อำนวยการกองโรคติดต่อทั่วไป

หมายเหตุ ผู้ประกอบการสามารถจัดเตรียมเอกสารประกอบการเสนอราคา (เอกสารส่วนที่ ๑ และเอกสารส่วนที่ ๒) ในระบบ e-GP ได้ตั้งแต่วันที่ขอรับเอกสารจนถึงวันเสนอราคา



เอกสารประกวดราคาจ้างก่อสร้างด้วยการประกวดราคาอิเล็กทรอนิกส์ (e-bidding)

เลขที่ ๑/๒๕๖๓

จ้างปรับปรุงสนามหญ้าและลานกีฬาอเนกประสงค์

ตามประกาศ กรมควบคุมโรค

ลงวันที่ ตุลาคม ๒๕๖๒

กรมควบคุมโรค โดยกองโรคติดต่อทั่วไป ซึ่งต่อไปนี้เรียกว่า "กรม" มีความประสงค์จะ ประกวดราคา
จ้างปรับปรุงสนามหญ้าและลานกีฬาอเนกประสงค์ ณ บริเวณ สนามหญ้าและลานกีฬาอเนกประสงค์ หน้าอาคาร ๒
กรมควบคุมโรค ตำบลตลาดขวัญ อำเภอเมือง จังหวัดนนทบุรี ด้วยวิธีประกวดราคาอิเล็กทรอนิกส์ (e-bidding) โดยมี
ข้อแนะนำและข้อกำหนดดังต่อไปนี้

๑. เอกสารแนบท้ายเอกสารประกวดราคาอิเล็กทรอนิกส์

- ๑.๑ แบบรูปและรายการละเอียด
- ๑.๒ แบบใบเสนอราคาที่กำหนดไว้ในระบบจัดซื้อจัดจ้างภาครัฐด้วยอิเล็กทรอนิกส์
- ๑.๓ สัญญาจ้างก่อสร้าง
- ๑.๔ แบบหนังสือค้ำประกัน
 - (๑) หลักประกันสัญญา
- ๑.๕ สูตรการปรับราคา
- ๑.๖ บทนิยาม
 - (๑) ผู้ที่มีผลประโยชน์ร่วมกัน
 - (๒) การขัดขวางการแข่งขันอย่างเป็นธรรม
- ๑.๗ แบบบัญชีเอกสารที่กำหนดไว้ในระบบจัดซื้อจัดจ้างภาครัฐด้วยอิเล็กทรอนิกส์
 - (๑) บัญชีเอกสารส่วนที่ ๑
 - (๒) บัญชีเอกสารส่วนที่ ๒
- ๑.๘ แบบปรับปรุงสนามหญ้าและลานกีฬาอเนกประสงค์ กรมควบคุมโรค
เอกสารเลขที่ ก.๔๔/เม.ย./๖๒
- ๑.๙ มาตรฐานการก่อสร้างอาคาร พ.ศ. ๒๕๕๓
- ๑.๑๐ ราคาค่าก่อสร้าง
- ๑.๑๑ กำหนดวงงาน - วงเงิน เอกสารเลขที่ ๑๐๐/ก.ค./๖๒

ทั้งนี้ "กิจการร่วมค้าที่จดทะเบียนเป็นนิติบุคคลใหม่" หมายความว่า กิจการร่วมค้าที่จดทะเบียนเป็นนิติบุคคลต่อกรมพัฒนาธุรกิจการค้า กระทรวงพาณิชย์

๒.๑๑ ผู้ยื่นข้อเสนอต้องลงทะเบียนในระบบจัดซื้อจัดจ้างภาครัฐด้วยอิเล็กทรอนิกส์

(Electronic Government Procurement : e - GP) ของกรมบัญชีกลาง

๓. หลักฐานการยื่นข้อเสนอ

ผู้ยื่นข้อเสนอจะต้องเสนอเอกสารหลักฐานยื่นมาพร้อมกับการเสนอราคาทางระบบจัดซื้อจัดจ้างภาครัฐด้วยอิเล็กทรอนิกส์ โดยแยกเป็น ๒ ส่วน คือ

๓.๑ ส่วนที่ ๑ อย่างน้อยต้องมีเอกสารดังต่อไปนี้

(๑) ในกรณีผู้ยื่นข้อเสนอเป็นนิติบุคคล

(ก) ห้างหุ้นส่วนสามัญหรือห้างหุ้นส่วนจำกัด ให้ยื่นสำเนาหนังสือรับรองการจดทะเบียนนิติบุคคล (ที่รับรองไว้ไม่เกิน ๖ เดือน จนถึงวันยื่นเอกสารทางระบบจัดซื้อจัดจ้างภาครัฐด้วยอิเล็กทรอนิกส์) บัญชีรายชื่อหุ้นส่วนผู้จัดการ ผู้มีอำนาจควบคุม (ถ้ามี) พร้อมทั้งรับรองสำเนาถูกต้อง

(ข) บริษัทจำกัดหรือบริษัทมหาชนจำกัด ให้ยื่นสำเนาหนังสือรับรองการจดทะเบียนนิติบุคคล (ที่รับรองไว้ไม่เกิน ๖ เดือน จนถึงวันยื่นเอกสารทางระบบจัดซื้อจัดจ้างภาครัฐด้วยอิเล็กทรอนิกส์) หนังสือบริคณห์สนธิ บัญชีรายชื่อกรรมการผู้จัดการ ผู้มีอำนาจควบคุม (ถ้ามี) และบัญชีผู้ถือหุ้นรายใหญ่ (ถ้ามี) พร้อมทั้งรับรองสำเนาถูกต้อง

(๒) ในกรณีผู้ยื่นข้อเสนอเป็นบุคคลธรรมดาหรือคณะบุคคลที่มีใช้นิติบุคคล ให้ยื่นสำเนาบัตรประจำตัวประชาชนของผู้ยื่น ข้อเสนอข้อตกลงที่แสดงถึงการเข้าเป็นหุ้นส่วน (ถ้ามี) สำเนาบัตรประจำตัวประชาชนของผู้เป็นหุ้นส่วน หรือสำเนาหนังสือเดินทางของผู้เป็นหุ้นส่วนที่ได้ถือสัญชาติไทย พร้อมทั้งรับรองสำเนาถูกต้อง

(๓) ในกรณีผู้ยื่นข้อเสนอเป็นผู้ยื่นข้อเสนอร่วมกันในฐานะเป็นผู้ร่วมค้า ให้ยื่นสำเนาสัญญาของการเข้าร่วมค้า และเอกสารตามที่ระบุไว้ใน (๑) หรือ (๒) ของผู้ร่วมค้า แล้วแต่กรณี

ทั้งนี้ในกรณีที่เอกสารใด ส่วนราชการมิได้เป็นผู้จัดทำให้ตามมาตรฐานของทางราชการ ผู้ยื่นข้อเสนอสามารถจัดทำ และรับรองความถูกต้องของเอกสารได้ เช่น บัญชีรายชื่อหุ้นส่วนผู้จัดการ บัญชีรายชื่อกรรมการผู้จัดการ และบัญชีรายชื่อผู้ถือหุ้นรายใหญ่ เป็นต้น

(๔) เอกสารเพิ่มเติมอื่นๆ

(๔.๑) สำเนาใบทะเบียนพาณิชย์ พร้อมรับรองสำเนาถูกต้อง

(๔.๒) สำเนาใบทะเบียนภาษีมูลค่าเพิ่ม พร้อมรับรองสำเนาถูกต้อง

(๕) บัญชีเอกสารส่วนที่ ๑ ทั้งหมดที่ได้ยื่นพร้อมกับการเสนอราคาทางระบบจัดซื้อจัดจ้างภาครัฐด้วยอิเล็กทรอนิกส์ ตามแบบในข้อ ๑.๗ (๑) โดยไม่ต้องแนบในรูปแบบ PDF File (Portable Document Format)

๔.๔ ก่อนเสนอราคา ผู้ยื่นข้อเสนอควรตรวจดูร่างสัญญา แบบรูป และรายการละเอียด ฯลฯ ให้ถี่ถ้วนและเข้าใจเอกสารประกวดราคาจ้างอิเล็กทรอนิกส์ทั้งหมดเสียก่อนที่จะตกลงยื่นข้อเสนอตามเงื่อนไขในเอกสารประกวดราคาจ้างอิเล็กทรอนิกส์

๔.๕ ผู้ยื่นข้อเสนอจะต้องยื่นข้อเสนอและเสนอราคาทางระบบจัดซื้อจัดจ้างภาครัฐด้วยอิเล็กทรอนิกส์ในวันที่ ๑๗ ตุลาคม ๒๕๖๒ ระหว่างเวลา ๐๘.๓๐ น. ถึง ๑๖.๓๐ น. และเวลาในการเสนอราคาให้ถือตามเวลาของระบบจัดซื้อจัดจ้างภาครัฐด้วยอิเล็กทรอนิกส์เป็นเกณฑ์

เมื่อพ้นกำหนดเวลายื่นข้อเสนอและเสนอราคาแล้ว จะไม่รับเอกสารการยื่นข้อเสนอและเสนอราคาใดๆ โดยเด็ดขาด

๔.๖ ผู้ยื่นข้อเสนอต้องจัดทำเอกสารสำหรับการเสนอราคาในรูปแบบไฟล์เอกสารประเภท PDF File (Portable Document Format) โดยผู้ยื่นข้อเสนอต้องเป็นผู้รับผิดชอบตรวจสอบความครบถ้วนถูกต้อง และชัดเจนของเอกสาร PDF File ก่อนที่จะยืนยันการเสนอราคา แล้วจึงส่งข้อมูล (Upload) เพื่อเป็นการเสนอราคาให้แก่กรม ผ่านทางระบบจัดซื้อจัดจ้างภาครัฐด้วยอิเล็กทรอนิกส์

๔.๗ คณะกรรมการพิจารณาผลการประกวดราคาอิเล็กทรอนิกส์จะดำเนินการตรวจสอบคุณสมบัติของผู้ยื่นข้อเสนอแต่ละรายว่า เป็นผู้ยื่นข้อเสนอที่มีผลประโยชน์ร่วมกันกับผู้ยื่นเสนอรายอื่นตามข้อ ๑.๖ (๑) หรือไม่ หากปรากฏว่าผู้ยื่นข้อเสนอรายใดเป็นผู้ยื่นข้อเสนอที่มีผลประโยชน์ร่วมกันกับผู้ยื่นเสนอรายอื่น คณะกรรมการฯ จะตัดรายชื่อผู้ยื่นเสนอราคาที่มีผลประโยชน์ร่วมกันนั้นออกจากการเป็นผู้ยื่นข้อเสนอ

หากปรากฏต่อคณะกรรมการพิจารณาผลการประกวดราคาอิเล็กทรอนิกส์ว่า ก่อนหรือในขณะที่มีการพิจารณาข้อเสนอ มีผู้ยื่นเสนอรายใดกระทำการอันเป็นการขัดขวางการแข่งขันอย่างเป็นธรรมตามข้อ ๑.๖ (๒) และคณะกรรมการฯ เชื่อว่ามีการกระทำอันเป็นการขัดขวางการแข่งขันอย่างเป็นธรรม คณะกรรมการฯ จะตัดรายชื่อผู้ยื่นเสนอรายนั้นออกจากการเป็นผู้ยื่นข้อเสนอ และกรม จะพิจารณาลงโทษผู้ยื่นเสนอดังกล่าวเป็นผู้ทำงาน เว้นแต่ กรม จะพิจารณาเห็นว่าผู้ยื่นเสนอรายนั้น มิใช่เป็นผู้ริเริ่มให้มีการกระทำดังกล่าวและได้ให้ความร่วมมือเป็นประโยชน์ต่อการพิจารณาของกรม

๔.๘ ผู้ยื่นข้อเสนอจะต้องปฏิบัติ ดังนี้

- (๑) ปฏิบัติตามเงื่อนไขที่ระบุไว้ในเอกสารประกวดราคาอิเล็กทรอนิกส์
- (๒) ราคาที่เสนอจะต้องเป็นราคาที่รวมภาษีมูลค่าเพิ่ม และภาษีอื่นๆ (ถ้ามี) รวมค่าใช้จ่ายที่ส่งไปเรียบร้อยแล้ว
- (๓) ผู้ยื่นข้อเสนอจะต้องลงทะเบียนเพื่อเข้าสู่กระบวนการเสนอราคา ตามวัน เวลา ที่กำหนด
- (๔) ผู้ยื่นข้อเสนอจะถอนการเสนอราคาที่เสนอแล้วไม่ได้
- (๕) ผู้ยื่นข้อเสนอต้องศึกษาและทำความเข้าใจในระบบและวิธีการเสนอราคาด้วยวิธี

ประกวดราคาอิเล็กทรอนิกส์ ของกรมบัญชีกลางที่แสดงไว้ในเว็บไซต์ www.gprocurement.go.th

ทั้งนี้ เมื่อผู้ยื่นข้อเสนอดำเนินการแนบไฟล์เอกสารตามบัญชีเอกสารส่วนที่ ๑ ครบถ้วน ถูกต้องแล้ว ระบบจัดซื้อจัดจ้างภาครัฐด้วยอิเล็กทรอนิกส์จะสร้างบัญชีเอกสารส่วนที่ ๑ ตามแบบในข้อ ๑.๗ (๑) ให้โดยผู้ยื่นข้อเสนอไม่ต้องแนบบัญชีเอกสารส่วนที่ ๑ ดังกล่าวในรูปแบบ PDF File (Portable Document Format)

๓.๒ ส่วนที่ ๒ อย่างน้อยต้องมีเอกสารดังต่อไปนี้

(๑) ในกรณีที่ผู้ยื่นข้อเสนอมอบอำนาจให้บุคคลอื่นกระทำการแทนให้แนบหนังสือมอบอำนาจซึ่งติดอากรแสตมป์ตามกฎหมาย โดยมีหลักฐานแสดงตัวตนของผู้มอบอำนาจและผู้รับมอบอำนาจ ทั้งนี้หากผู้รับมอบอำนาจเป็นบุคคลธรรมดาต้องเป็นผู้ที่บรรลุนิติภาวะตามกฎหมายแล้วเท่านั้น

(๒) สำเนาหนังสือรับรองผลงานก่อสร้างพร้อมทั้งรับรองสำเนาถูกต้อง

(๓) บัญชีเอกสารส่วนที่ ๒ ทั้งหมดที่ได้ยื่นพร้อมกับการเสนอราคาทางระบบจัดซื้อจัดจ้างภาครัฐด้วยอิเล็กทรอนิกส์ตามแบบในข้อ ๑.๗ (๒) โดยไม่ต้องแนบในรูปแบบ PDF File (Portable Document Format)

ทั้งนี้ เมื่อผู้ยื่นข้อเสนอดำเนินการแนบไฟล์เอกสารตามบัญชีเอกสารส่วนที่ ๒ ครบถ้วน ถูกต้องแล้ว ระบบจัดซื้อจัดจ้างภาครัฐด้วยอิเล็กทรอนิกส์จะสร้างบัญชีเอกสารส่วนที่ ๒ ตามแบบในข้อ ๑.๗ (๒) ให้โดยผู้ยื่นข้อเสนอไม่ต้องแนบบัญชีเอกสารส่วนที่ ๒ ดังกล่าวในรูปแบบ PDF File (Portable Document Format)

๔. การเสนอราคา

๔.๑ ผู้ยื่นข้อเสนอต้องยื่นข้อเสนอ และเสนอราคาทางระบบจัดซื้อจัดจ้างภาครัฐด้วยอิเล็กทรอนิกส์ตามที่กำหนดไว้ในเอกสารประกวดราคาอิเล็กทรอนิกส์นี้ โดยไม่มีเงื่อนไขใดๆ ทั้งสิ้น และจะต้องกรอกข้อความให้ถูกต้องครบถ้วน พร้อมทั้งหลักฐานแสดงตัวตนและทำการยืนยันตัวตนของผู้ยื่นข้อเสนอโดยไม่ต้องแนบบใบเสนอราคาในรูปแบบ PDF File (Portable Document Format)

๔.๒ ให้ผู้ยื่นข้อเสนอกรอกรายละเอียดการเสนอราคาในใบเสนอราคาตามแบบเอกสารประกวดราคาจ้างก่อสร้างด้วยวิธีประกวดราคาอิเล็กทรอนิกส์ (e-bidding) ข้อ ๑.๒ ให้ครบถ้วนโดยไม่ต้องยื่นใบแจ้งปริมาณงานและราคา และใบบัญชีรายการก่อสร้างในรูปแบบ PDF File (Portable Document Format)

ในการเสนอราคาให้เสนอราคาเป็นเงินบาทและเสนอราคาได้เพียงครั้งเดียวและราคาเดียว โดยเสนอราคารวม หรือราคาต่อหน่วย หรือราคาต่อรายการ ตามเงื่อนไขที่ระบุไว้ท้ายใบเสนอราคาให้ถูกต้อง ทั้งนี้ ราคารวมที่เสนอจะต้องตรงกันทั้งตัวเลขและตัวหนังสือ ถ้าตัวเลขและตัวหนังสือไม่ตรงกัน ให้ถือตัวหนังสือเป็นสำคัญ โดยคิดราคารวมทั้งสิ้นซึ่งรวมค่าภาษีมูลค่าเพิ่ม ภาษีอากรอื่น และค่าใช้จ่ายที่พึงปวงไว้แล้ว

ราคาที่เสนอจะต้องเสนอกำหนดยื่นราคาไม่น้อยกว่า ๑๘๐ วัน ตั้งแต่วันเสนอราคาโดยภายในกำหนดยื่นราคา ผู้ยื่นข้อเสนอต้องรับผิดชอบราคาที่ตนได้เสนอไว้และจะถอนการเสนอราคามีได้

๔.๓ ผู้ยื่นข้อเสนอจะต้องเสนอกำหนดเวลาดำเนินการก่อสร้างแล้วเสร็จไม่เกิน ๑๔๐ วัน นับถัดจากวันที่ได้รับหนังสือแจ้งจาก กรม ให้เริ่มทำงาน

๒. คุณสมบัติของผู้ยื่นข้อเสนอ

๒.๑ มีความสามารถตามกฎหมาย

๒.๒ ไม่เป็นบุคคลล้มละลาย

๒.๓ ไม่อยู่ระหว่างเลิกกิจการ

๒.๔ ไม่เป็นบุคคลซึ่งอยู่ระหว่างถูกระงับการยื่นข้อเสนอหรือทำสัญญากับหน่วยงานของรัฐไว้ชั่วคราว เนื่องจากเป็นผู้ที่ไม่ผ่านเกณฑ์การประเมินผลการปฏิบัติงานของผู้ประกอบการตามระเบียบที่รัฐมนตรีว่าการกระทรวงการคลังกำหนดตามที่ประกาศเผยแพร่ในระบบเครือข่ายสารสนเทศของกรมบัญชีกลาง

๒.๕ ไม่เป็นบุคคลซึ่งถูกระงับชื่อไว้ในบัญชีรายชื่อผู้ทำงานและได้แจ้งเวียนชื่อให้เป็นผู้ทำงานของหน่วยงานของรัฐในระบบเครือข่ายสารสนเทศของกรมบัญชีกลาง ซึ่งรวมถึงนิติบุคคลที่ผู้ทำงานเป็นหุ้นส่วนผู้จัดการ กรรมการผู้จัดการ ผู้บริหาร ผู้มีอำนาจในการดำเนินงานในกิจการของนิติบุคคลนั้นด้วย

๒.๖ มีคุณสมบัติและไม่มีลักษณะต้องห้ามตามที่คณะกรรมการนโยบายการจัดซื้อจัดจ้างและการบริหารพัสดุภาครัฐกำหนดในราชกิจจานุเบกษา

๒.๗ เป็นบุคคลธรรมดาหรือนิติบุคคลผู้มีอาชีพรับจ้างงานที่ประกวดราคาอิเล็กทรอนิกส์ดังกล่าว

๒.๘ ไม่เป็นผู้มีผลประโยชน์ร่วมกันกับผู้ยื่นข้อเสนอรายอื่นที่เข้ายื่นข้อเสนอให้แก่

กรมควบคุมโรค ณ วันประกาศประกวดราคาอิเล็กทรอนิกส์ หรือไม่เป็นผู้กระทำการอันเป็นการขัดขวางการแข่งขันอย่างเป็นธรรม ในการประกวดราคาอิเล็กทรอนิกส์ครั้งนี้

๒.๙ ไม่เป็นผู้ได้รับเอกสิทธิ์หรือความคุ้มกัน ซึ่งอาจปฏิเสธไม่ยอมขึ้นศาลไทย เว้นแต่รัฐบาลของผู้ยื่นข้อเสนอได้มีคำสั่งให้สละเอกสิทธิ์และความคุ้มกันเช่นนั้น

๒.๑๐ ผู้ยื่นข้อเสนอต้องมีผลงานก่อสร้างประเภทเดียวกันกับงานที่ประกวดราคาจ้างก่อสร้างในวงเงินไม่น้อยกว่า ๑,๖๐๐,๐๐๐.๐๐ บาท (หนึ่งล้านหกแสนบาทถ้วน) และเป็นผลงานที่เป็นคู่สัญญาโดยตรงกับหน่วยงานของรัฐ หรือหน่วยงานเอกชนที่กรมเชื่อถือ

ผู้ยื่นข้อเสนอที่เสนอราคาในรูปแบบของ "กิจการร่วมค้า" ต้องมีคุณสมบัติ ดังนี้

(๑) กรณีที่กิจการร่วมค้าได้จดทะเบียนเป็นนิติบุคคลใหม่ กิจการร่วมค้าจะต้องมีคุณสมบัติครบถ้วนตามเงื่อนไขที่กำหนดไว้ในเอกสารประกวดราคา และการเสนอราคาให้เสนอราคาในนาม "กิจการร่วมค้า" ส่วนคุณสมบัติด้านผลงานก่อสร้าง กิจการร่วมค้าดังกล่าวสามารถนำผลงานก่อสร้างของผู้เข้าร่วมค้ามาใช้ แสดงเป็นผลงานก่อสร้างของกิจการร่วมค้าที่เข้าประกวดราคาได้

(๒) กรณีที่กิจการร่วมค้าไม่ได้จดทะเบียนเป็นนิติบุคคลใหม่ นิติบุคคลแต่ละนิติบุคคลที่เข้าร่วมค้าทุกรายจะต้องมีคุณสมบัติครบถ้วนตามเงื่อนไขที่กำหนดไว้ในเอกสารประกวดราคา เว้นแต่ ในกรณีที่กิจการร่วมค้าได้มีข้อตกลงระหว่างผู้เข้าร่วมค้าเป็นลายลักษณ์อักษรกำหนดให้ผู้เข้าร่วมค้ารายใดรายหนึ่งเป็นผู้รับผิดชอบหลักในการเข้าเสนอราคากับหน่วยงานของรัฐ และแสดงหลักฐานดังกล่าวมาพร้อมการยื่นข้อเสนอประกวดราคาทางระบบจัดซื้อจัดจ้างภาครัฐด้วยอิเล็กทรอนิกส์ กิจการร่วมค่านั้นสามารถใช้ผลงานก่อสร้างของผู้เข้าร่วมค้าหลักรายเดียวเป็นผลงานก่อสร้างของกิจการร่วมค้าที่ยื่นเสนอราคาได้

ในกรณีที่ผู้ยื่นข้อเสนอรายที่เสนอราคาต่ำสุด เสนอราคาต่ำจนคาดหมายได้ว่าไม่อาจดำเนินงานตามเอกสารประกวดราคาอิเล็กทรอนิกส์ได้ คณะกรรมการพิจารณาผลการประกวดราคาอิเล็กทรอนิกส์หรือกรม จะให้ผู้ยื่นข้อเสนอนั้นชี้แจงและแสดงหลักฐานที่ทำให้เชื่อได้ว่าผู้ยื่นข้อเสนอสามารถดำเนินงานตามเอกสารประกวดราคาอิเล็กทรอนิกส์ให้เสร็จสมบูรณ์ หากคำชี้แจงไม่เป็นที่รับฟังได้ กรม มีสิทธิที่จะไม่รับข้อเสนอหรือไม่รับราคาของผู้ยื่นข้อเสนอรายนั้น ทั้งนี้ผู้ยื่นข้อเสนอดังกล่าวไม่มีสิทธิเรียกร้องค่าใช้จ่ายหรือค่าเสียหายใดๆ จากกรม

๕.๗ ก่อนลงนามในสัญญา กรม อาจประกาศยกเลิกการประกวดราคาอิเล็กทรอนิกส์ หากปรากฏว่ามีการกระทำที่เข้าลักษณะผู้ยื่นข้อเสนอที่ชนะการประกวดราคาหรือที่ได้รับการคัดเลือกมีผลประโยชน์ร่วมกัน หรือมีส่วนได้เสียกับผู้ยื่นข้อเสนอรายอื่น หรือขัดขวางการแข่งขันอย่างเป็นธรรม หรือสมยอมกันกับผู้ยื่นข้อเสนอรายอื่น หรือเจ้าหน้าที่ในการเสนอราคา หรือสื่อว่ากระทำการทุจริตอื่นใดในการเสนอราคา

๖. การทำสัญญาจ้างก่อสร้าง

ผู้ชนะการประกวดราคาอิเล็กทรอนิกส์จะต้องทำสัญญาจ้างตามแบบสัญญา ดังระบุในข้อ ๑.๓ หรือทำข้อตกลงเป็นหนังสือกับกรม ภายใน ๗ วัน นับถัดจากวันที่ได้รับแจ้ง และจะต้องวางหลักประกันสัญญา เป็นจำนวนเงินเท่ากับร้อยละ ๕ ของราคาค่าจ้างที่ประกวดราคาอิเล็กทรอนิกส์ ให้กรมยึดถือไว้ในขณะทำสัญญาโดยใช้หลักประกันอย่างหนึ่งอย่างใด ดังต่อไปนี้

๖.๑ เงินสด

๖.๒ เช็คหรือตราพท์ที่ธนาคารเซ็นสั่งจ่าย ซึ่งเป็นเช็คหรือตราพท์ลงวันที่ที่ใช้เช็คหรือตราพท์นั้น ชำระต่อเจ้าหน้าที่ในวันทำสัญญา หรือก่อนวันนั้นไม่เกิน ๓ วันทำการ

๖.๓ หนังสือค้ำประกันของธนาคารภายในประเทศ ตามตัวอย่างที่คณะกรรมการนโยบายกำหนด ดังระบุในข้อ ๑.๔ (๒) หรือจะเป็นหนังสือค้ำประกันอิเล็กทรอนิกส์ตามวิธีการที่กรมบัญชีกลางกำหนด

๖.๔ หนังสือค้ำประกันของบริษัทเงินทุน หรือบริษัทเงินทุนหลักทรัพย์ที่ได้รับอนุญาตให้ประกอบกิจการเงินทุนเพื่อการพาณิชย์และประกอบธุรกิจค้ำประกันตามประกาศของธนาคารแห่งประเทศไทย ตามรายชื่อบริษัทเงินทุนที่ธนาคารแห่งประเทศไทยแจ้งเวียนให้ทราบ โดยอนุโลมให้ใช้ตามตัวอย่างหนังสือค้ำประกันของธนาคารที่คณะกรรมการนโยบายกำหนด ดังระบุในข้อ ๑.๔ (๒)

๖.๕ พันธบัตรรัฐบาลไทย

หลักประกันนี้จะคืนให้ โดยไม่มีดอกเบี้ยภายใน ๑๕ วันนับถัดจากวันที่ผู้ชนะการประกวดราคาอิเล็กทรอนิกส์ (ผู้รับจ้าง) พ้นจากข้อผูกพันตามสัญญาจ้างแล้ว

๗. ค่าจ้างและการจ่ายเงิน

กรมจะจ่ายค่าจ้างซึ่งได้รวมภาษีมูลค่าเพิ่ม ตลอดจนภาษีอื่น ๆ และค่าใช้จ่ายที่ปวงแล้ว โดยถือราคาเหมารวมเป็นเกณฑ์ และกำหนดการจ่ายเงินเป็น จำนวน ๓ งวด ดังนี้

๕. หลักเกณฑ์และสิทธิในการพิจารณา

๕.๑ การพิจารณาผลการยื่นข้อเสนอประกวดราคาอิเล็กทรอนิกส์ครั้งนี้ กรมจะพิจารณาตัดสินโดยใช้หลักเกณฑ์ ราคา

๕.๒ การพิจารณาผู้ชนะการยื่นข้อเสนอ
กรณีใช้หลักเกณฑ์ราคาในการพิจารณาผู้ชนะการยื่นข้อเสนอ กรม จะพิจารณาจากราคารวม

๕.๓ หากผู้ยื่นข้อเสนอรายใดมีคุณสมบัติไม่ถูกต้องตามข้อ ๒ หรือยื่นหลักฐานการยื่นข้อเสนอไม่ถูกต้อง หรือไม่ครบถ้วนตามข้อ ๓ หรือยื่นข้อเสนอไม่ถูกต้องตามข้อ ๔ แล้ว คณะกรรมการพิจารณาผล การประกวดราคาอิเล็กทรอนิกส์จะไม่รับพิจารณาข้อเสนอของผู้ยื่นข้อเสนอรายนั้น เว้นแต่ผู้ยื่นข้อเสนอรายใดเสนอเอกสารทางเทคนิคหรือรายละเอียดคุณลักษณะเฉพาะของพัสดุที่จะจ้างไม่ครบถ้วน หรือเสนอรายละเอียดแตกต่างไปจากเงื่อนไขที่กรมกำหนดไว้ในประกาศและเอกสารประกวดราคาอิเล็กทรอนิกส์ ในส่วนที่มีใช้สาระสำคัญและความแตกต่างนั้น ไม่มีผลทำให้เกิดการได้เปรียบเสียเปรียบต่อผู้ยื่นข้อเสนอรายอื่น หรือเป็นการผิดพลาดเล็กน้อย คณะกรรมการฯ อาจพิจารณาผ่อนปรนการตัดสินผู้ยื่นข้อเสนอรายนั้น

๕.๔ กรมสงวนสิทธิไม่พิจารณาข้อเสนอของผู้ยื่นข้อเสนอโดยไม่มีการผ่อนผัน ในกรณีดังต่อไปนี้

(๑) ไม่ปรากฏชื่อผู้ยื่นข้อเสนอรายนั้นในบัญชีรายชื่อผู้รับเอกสารประกวดราคาอิเล็กทรอนิกส์ทางระบบจัดซื้อจัดจ้างด้วยอิเล็กทรอนิกส์ หรือบัญชีรายชื่อผู้ซื้อเอกสารประกวดราคาอิเล็กทรอนิกส์ทางระบบจัดซื้อจัดจ้างด้วยอิเล็กทรอนิกส์ ของกรม

(๒) ไม่กรอกชื่อผู้ยื่นข้อเสนอในการเสนอราคาทางระบบจัดซื้อจัดจ้างด้วยอิเล็กทรอนิกส์

(๓) เสนอรายละเอียดแตกต่างไปจากเงื่อนไขที่กำหนดในเอกสารประกวดราคาอิเล็กทรอนิกส์ที่เป็นสาระสำคัญ หรือมีผลทำให้เกิดความได้เปรียบเสียเปรียบแก่ผู้ยื่นข้อเสนอรายอื่น

๕.๕ ในการตัดสินการประกวดราคาอิเล็กทรอนิกส์หรือในการทำสัญญา คณะกรรมการพิจารณาผลการประกวดราคาอิเล็กทรอนิกส์หรือกรม มีสิทธิให้ผู้ยื่นข้อเสนอล้างข้อเท็จจริงเพิ่มเติมได้ กรมมีสิทธิที่จะไม่รับข้อเสนอ ไม่รับราคา หรือไม่ทำสัญญา หากข้อเท็จจริงดังกล่าวไม่เหมาะสมหรือไม่ถูกต้อง

๕.๖ กรมทรงไว้ซึ่งสิทธิที่จะไม่รับราคาต่ำสุด หรือราคาหนึ่งราคาใด หรือราคาที่เสนอทั้งหมดก็ได้ และอาจพิจารณาเลือกจ้างในจำนวน หรือขนาด หรือเฉพาะรายการหนึ่งรายการใด หรืออาจจะยกเลิก การประกวดราคาอิเล็กทรอนิกส์โดยไม่พิจารณาจัดจ้างเลยก็ได้ สุดแต่จะพิจารณา ทั้งนี้ เพื่อประโยชน์ของทางราชการเป็นสำคัญ และให้ถือว่าการตัดสินของกรมเป็นเด็ดขาดผู้ยื่นข้อเสนอจะเรียกร้องค่าใช้จ่าย หรือค่าเสียหายใดๆ มิได้ รวมทั้งกรมจะพิจารณายกเลิกการประกวดราคาอิเล็กทรอนิกส์และลงโทษผู้ยื่นข้อเสนอเป็นผู้ทิ้งงาน ไม่ว่าจะเป็นผู้ยื่นข้อเสนอที่ได้รับการคัดเลือกหรือไม่ก็ตาม หากมีเหตุที่เชื่อได้ว่ายื่นข้อเสนอกระทำการโดยไม่สุจริต เช่น การเสนอเอกสารอันเป็นเท็จ หรือใช้ข้อมูลคลาดเคลื่อน หรือนิติบุคคลอื่นมาเสนอราคาแทน เป็นต้น

งวดที่ ๑ เป็นจำนวนเงินในอัตราร้อยละ ๗ ของค่าจ้าง (ร้อยละเจ็ดของวงเงินสัญญาจ้าง) จ่ายให้เมื่อผู้รับจ้างได้ปฏิบัติงาน

- ๑.๑ รื้อถอนบล็อกปูพื้นและขอบคั่นหินสำเร็จรูป
- ๑.๒ ขุดดิน ลอกผิวพื้นลานเดิม วัชพืชและเศษวัสดุ
- ๑.๓ ขุดหลุมฐานเสาไฟฟ้า
- ๑.๔ ขุดหลุมฐานรากรั้วสนามหญ้า
- ๑.๕ งานเสาเข็ม
- ๑.๖ งานบดอัดดินลานกีฬาอเนกประสงค์

ให้แล้วเสร็จภายใน ๔๐ วันนับถัดจากวันลงนามในสัญญาจ้าง

งวดที่ ๒ เป็นจำนวนเงินในอัตราร้อยละ ๒๕ ของค่าจ้าง (ร้อยละยี่สิบห้าของวงเงินสัญญาจ้าง) จ่ายให้เมื่อผู้รับจ้างได้ปฏิบัติงาน

- ๒.๑ งานเทพรายหยาบรองพื้นลานกีฬาอเนกประสงค์
- ๒.๒ งานเทคอนกรีตเสริมเหล็กลานกีฬาอเนกประสงค์หนา ๐.๑๐ ม. พร้อมทำรอยต่อ

เพื่อการหดตัว

- ๒.๓ งานบดอัดดินสนามหญ้า
- ๒.๔ ก่อสร้างฐานรากเสาไฟฟ้าและฐานรากรั้วสนามหญ้า (พร้อมวางท่อร้อยสายไฟ ถ้ามี่)
- ๒.๕ ก่อสร้างคานคอดิน (B๑)
- ๒.๖ งานวางท่อระบายน้ำ HDPE ชนิดผนังคู่ เจาะรูพรุน

ให้แล้วเสร็จภายใน ๔๐ วันนับถัดจากวันลงนามในสัญญาจ้าง

งวดที่ ๓ จำนวนเงินร้อยละ ๖๘ ของวงเงินสัญญาจ้าง (ร้อยละหกสิบแปดของวงเงินสัญญาจ้าง) จ่ายให้เมื่อผู้รับจ้างได้ปฏิบัติงาน

- ๓.๑ ทาสีลานกีฬาอเนกประสงค์
- ๓.๒ งานทำสนามหญ้าเทียม ตามมาตรฐาน FIFA QUALITY
- ๓.๓ งานปูกระเบื้องปูทางเท้ารูปตัวไอสี่ซีเมนต์
- ๓.๔ งานระบบไฟฟ้า - ประปา
- ๓.๕ งานติดตั้งเสาไฟฟ้าโครงเหล็กถักสามเหลี่ยมทาสี พร้อมติดตั้งโคมไฟสปอร์ตไลท์
- ๓.๖ งานติดตั้งเสารั้วและตาข่ายสนามหญ้า
- ๓.๗ ทำความสะอาดบริเวณสนามหญ้า ติดตั้งโกลฟุตบอลพร้อมตาข่าย
- ๓.๘ ทำความสะอาดบริเวณลานกีฬาอเนกประสงค์

และได้ก่อสร้างรายการต่างๆ ทั้งหมดแล้วเสร็จ ครบถ้วน ถูกต้องตามรูปแบบรายการและ

สัญญาจ้างทุกประการทั้งหมดแล้วเสร็จ ภายใน ๑๔๐ วัน นับถัดจากวันลงนามในสัญญาจ้าง

๑๐.๓ ผู้ยื่นข้อเสนอซึ่งกรมได้คัดเลือกแล้ว ไม่ไปทำสัญญาหรือข้อตกลงจ้างเป็นหนังสือภายในเวลาที่กำหนดดังระบุไว้ในข้อ ๗ กรมจะริบหลักประกันการยื่นข้อเสนอ หรือเรียกร้องจากผู้ออกหนังสือค้ำประกัน การยื่นข้อเสนอทันที และอาจพิจารณาเรียกร้องให้ชดใช้ความเสียหายอื่น (ถ้ามี) รวมทั้งจะพิจารณาให้เป็นผู้ทำงาน ตามระเบียบกระทรวงการคลังว่าด้วยการจัดซื้อจัดจ้างและการบริหารพัสดุภาครัฐ

๑๐.๔ กรมสงวนสิทธิ์ที่จะแก้ไขเพิ่มเติมเงื่อนไข หรือข้อกำหนดในแบบสัญญาหรือข้อตกลงจ้างเป็นหนังสือให้เป็นไปตามความเห็นของสำนักงานอัยการสูงสุด (ถ้ามี)

๑๐.๕ ในกรณีที่เอกสารแนบท้ายเอกสารประกวดราคาอิเล็กทรอนิกส์นี้ มีความขัดหรือแย้งกัน ผู้ยื่นข้อเสนอจะต้องปฏิบัติตามคำวินิจฉัยของกรม คำวินิจฉัยดังกล่าวให้ถือเป็นที่สุด และผู้ยื่นข้อเสนอไม่มีสิทธิเรียกร้องค่าใช้จ่ายใดๆ เพิ่มเติม

๑๐.๖ กรม อาจประกาศยกเลิกการจัดจ้างในกรณีต่อไปนี้ได้ โดยที่ผู้ยื่นข้อเสนอจะเรียกร้องค่าเสียหายใดๆ จากกรมไม่ได้

- (๑) กรมไม่ได้รับการจัดสรรเงินที่จะใช้ในการจัดจ้างหรือได้รับจัดสรรแต่ไม่เพียงพอที่จะทำการจัดจ้างครั้งนี้ต่อไป
- (๒) มีการกระทำที่เข้าลักษณะผู้ยื่นข้อเสนอที่ชนะการจัดจ้างหรือที่ได้รับการคัดเลือกมีผลประโยชน์ร่วมกัน หรือมีส่วนได้เสียกับผู้ยื่นเสนอรายอื่น หรือขัดขวางการแข่งขันอย่างเป็นธรรมหรือสมยอมกันกับผู้ยื่นเสนอรายอื่น หรือเจ้าหน้าที่ในการเสนอราคา หรือถือว่ากระทำการทุจริตอื่นใดในการเสนอราคา
- (๓) การทำการจัดจ้างครั้งนี้ต่อไปอาจก่อให้เกิดความเสียหายแก่กรม หรือกระทบต่อประโยชน์สาธารณะ
- (๔) กรณีอื่นในทำนองเดียวกับ (๑) (๒) หรือ (๓) ตามที่กำหนดในกฎกระทรวงซึ่งออกตามความในกฎหมายว่าด้วยการจัดซื้อจัดจ้างและการบริหารพัสดุภาครัฐ

๑๑. การปรับราคาค่างานก่อสร้าง

การปรับราคาค่างานก่อสร้างตามสูตรการปรับราคาดังระบุในข้อ ๑.๕ จะนำมาใช้ในกรณีที่ ค่างานก่อสร้างลดลงหรือเพิ่มขึ้น โดยวิธีการต่อไปนี้

ตามเงื่อนไข หลักเกณฑ์ สูตรและวิธีคำนวณที่ใช้กับสัญญาแบบปรับราคาได้ตามมติคณะรัฐมนตรี เมื่อวันที่ ๒๒ สิงหาคม ๒๕๓๒ เรื่อง การพิจารณาช่วยเหลือผู้ประกอบการอาชีพงานก่อสร้าง ตามหนังสือสำนักเลขาธิการคณะรัฐมนตรี ที่ นร ๐๒๐๓/ว ๑๐๙ ลงวันที่ ๒๔ สิงหาคม ๒๕๓๒

สูตรการปรับราคา (สูตรค่า K) จะต้องคงที่ที่ระดับที่กำหนดไว้ในวันแล้วเสร็จตามที่กำหนดไว้ในสัญญา หรือภายในระยะเวลาที่กรมได้ขยายออกไป โดยจะใช้สูตรของทางราชการที่ได้ระบุในข้อ ๑.๕

๘. อัตราค่าปรับ

ค่าปรับตามสัญญาจ้างแนบท้ายเอกสารประกวดราคาอิเล็กทรอนิกส์นี้ หรือข้อตกลงจ้างเป็นหนังสือจะกำหนด ดังนี้

๘.๑ กรณีที่ผู้รับจ้างนำงานที่รับจ้างไปจ้างช่วงให้ผู้อื่นทำอีกทอดหนึ่งโดยไม่ได้รับอนุญาตจากกรม จะกำหนดค่าปรับสำหรับการฝ่าฝืนดังกล่าวเป็นจำนวนร้อยละ ๑๐.๐๐ ของวงเงินของงานจ้างช่วงนั้น

๘.๒ กรณีที่ผู้รับจ้างปฏิบัติผิดสัญญาจ้างก่อสร้าง นอกเหนือจากข้อ ๘.๑ จะกำหนดค่าปรับเป็นรายวันเป็นจำนวนเงินตายตัวในอัตราร้อยละ ๐.๑๐ ของราคางานจ้าง

๙. การรับประกันความชำรุดบกพร่อง

ผู้ชนะการประกวดราคาอิเล็กทรอนิกส์ซึ่งได้ทำสัญญาจ้าง ตามแบบ ดังระบุในข้อ ๑.๓ หรือข้อตกลงจ้างเป็นหนังสือแล้วแต่กรณี จะต้องรับประกันความชำรุดบกพร่องของงานจ้างที่เกิดขึ้นภายในระยะเวลาไม่น้อยกว่า ๒ ปี นับถัดจากวันที่กรมได้รับมอบงาน โดยต้องบริหารจัดการซ่อมแซมแก้ไขให้ใช้งานได้ดังเดิมภายใน ๑๕ วัน นับถัดจากวันที่ได้รับแจ้งความชำรุดบกพร่อง

๑๐. ข้อสงวนสิทธิในการยื่นข้อเสนอและอื่น ๆ

๑๐.๑ เงินค่าจ้างสำหรับงานจ้างครั้งนี้ ได้มาจากเงินบำรุงสำนักโรคติดต่อทั่วไป ประจำปีงบประมาณ พ.ศ. ๒๕๖๒

การลงนามในสัญญาจะกระทำต่อเมื่อ กรมได้อนุมัติแผนการใช้จ่ายเงินบำรุงสำนักโรคติดต่อทั่วไป ประจำปีงบประมาณ พ.ศ. ๒๕๖๒ แล้ว

๑๐.๒ เมื่อกรมได้คัดเลือกผู้ยื่นข้อเสนอรายใดให้เป็นผู้รับจ้าง และได้ตกลงจ้าง ตามการประกวดราคาอิเล็กทรอนิกส์แล้ว ถ้าผู้รับจ้างจะต้องส่งหรือนำสิ่งของมาเพื่องานจ้างดังกล่าวเข้ามาจากต่างประเทศ และของนั้นต้องนำเข้ามาโดยทางเรือในเส้นทางที่มีเรือไทยเดินอยู่ และสามารถให้บริการรับขนได้ตามที่รัฐมนตรีว่าการกระทรวงคมนาคมประกาศกำหนด ผู้ยื่นข้อเสนอซึ่งเป็นผู้รับจ้างจะต้องปฏิบัติตามกฎหมายว่าด้วยการส่งเสริมการพาณิชย์นาวี ดังนี้

(๑) แจกการส่งหรือนำสิ่งของดังกล่าวเข้ามาจากต่างประเทศต่อกรมเจ้าท่า ภายใน ๗ วัน นับตั้งแต่วันที่ผู้รับจ้างส่งหรือซื้อของจากต่างประเทศ เว้นแต่เป็นของที่รัฐมนตรีว่าการกระทรวงคมนาคมประกาศยกเว้นให้บรรทุกโดยเรืออื่นได้

(๒) จัดการให้สิ่งของดังกล่าวบรรทุกโดยเรือไทย หรือเรือที่มีสิทธิเช่นเดียวกับเรือไทย จากต่างประเทศมายังประเทศไทย เว้นแต่จะได้รับอนุญาตจากกรมเจ้าท่า ให้บรรทุกสิ่งของนั้น โดยเรืออื่นที่มีใจเรือไทย ซึ่งจะต้องได้รับอนุญาตเช่นนั้นก่อนบรรทุกของลงเรืออื่น หรือเป็นของที่รัฐมนตรีว่าการกระทรวงคมนาคมประกาศยกเว้นให้บรรทุกโดยเรืออื่น

(๓) ในกรณีที่ไม่ปฏิบัติตาม (๑) หรือ (๒) ผู้รับจ้างจะต้องรับผิดชอบตามกฎหมายว่าด้วยการส่งเสริมการพาณิชย์นาวี

๑๒. มาตรฐานฝีมือช่าง

เมื่อกรมได้คัดเลือกผู้ยื่นข้อเสนอรายใดให้เป็นผู้รับจ้างและได้ตกลงจ้างก่อสร้างตามประกาศนี้แล้ว ผู้ยื่นข้อเสนอจะต้องตกลงว่าในการปฏิบัติงานก่อสร้างดังกล่าว ผู้ยื่นข้อเสนอจะต้องมีและใช้ผู้ผ่านการทดสอบมาตรฐานฝีมือช่างหรือผู้ผ่านการทดสอบมาตรฐานฝีมือช่างจาก คณะกรรมการกำหนดมาตรฐานและทดสอบฝีมือแรงงาน สถาบันของทางราชการและสถาบันเอกชนที่ทางราชการรับรอง หรือผู้มีวุฒิบัตรระดับ ปวช. ปวส. และปวท. หรือเทียบเท่าจากสถาบันการศึกษาที่ ก.พ. รับรองให้เข้ารับราชการได้ ในอัตราไม่ต่ำกว่าร้อยละ ๑ ของแต่ละ สาขาช่างแต่ละจะต้องมีจำนวนช่างอย่างน้อย ๑ คน ในแต่ละสาขาช่าง ดังต่อไปนี้

๑๒.๑ ช่างก่อสร้างหรือช่างโยธา

๑๒.๒ ช่างไฟฟ้า

๑๒.๓ ช่างประปา

๑๓. การปฏิบัติตามกฎหมายและระเบียบ

ในระหว่างระยะเวลาการก่อสร้าง ผู้ยื่นข้อเสนอที่ได้รับการคัดเลือกให้เป็นผู้รับจ้างต้องปฏิบัติตามหลักเกณฑ์ที่กฎหมายและระเบียบได้กำหนดไว้โดยเคร่งครัด

๑๔. การประเมินผลการปฏิบัติงานของผู้ประกอบการ

กรม สามารถนำผลการปฏิบัติงานแล้วเสร็จตามสัญญาของผู้ยื่นข้อเสนอที่ได้รับการคัดเลือกให้เป็นผู้รับจ้างเพื่อนำมาประเมินผลการปฏิบัติงานของผู้ประกอบการ

ทั้งนี้ หากผู้ยื่นข้อเสนอที่ได้รับการคัดเลือกไม่ผ่านเกณฑ์ที่กำหนดจะถูกระงับการยื่นข้อเสนอหรือทำสัญญากับกรม ไว้ชั่วคราว

กรมควบคุมโรค

๗ ตุลาคม ๒๕๖๒

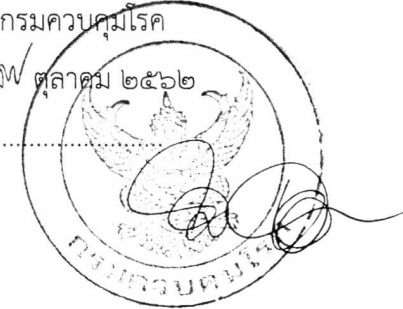

ข้อกำหนดขอบเขตของงาน (Terms of Reference : TOR)**การจ้างปรับปรุงสนามหญ้าและลานกีฬาอเนกประสงค์****๑. หลักการและเหตุผล**

ปัจจุบันปัญหาที่เป็นสาเหตุสุขภาพของคนไทยเปลี่ยนแปลงไปมากเมื่อเปรียบเทียบกับอดีต กล่าวคือ โรคติดเชื้อที่เคยเป็นปัญหาสำคัญในอดีตมีจำนวนลดน้อยลง แต่กลับพบโรคที่เกิดจากพฤติกรรมสุขภาพ และวิถีชีวิตของคนไทยในปัจจุบัน ได้แก่ โรคหลอดเลือดและหัวใจ โรคทางระบบกล้ามเนื้อและข้อต่อ โรคเบาหวาน โรคความดันโลหิตสูง โรคมะเร็งลำไส้ อุบัติเหตุ เอตส์ เป็นต้น ซึ่งทั่วโลกให้ความสนใจและใช้ความพยายาม ในการลดภาวะความรุนแรงของโรคไม่ติดต่อเรื้อรัง หลายเหตุปัจจัยร่วมกัน ซึ่งสาเหตุใหญ่เกิดจากพฤติกรรมสุขภาพที่ไม่เหมาะสม ได้แก่ การรับประทานอาหารที่ไม่ถูกต้องเหมาะสม การดื่มแอลกอฮอล์ สูบบุหรี่ การมีกิจกรรมทางกายและการออกกำลังกายที่ไม่เพียงพอ ตลอดจนสภาพปัญหาทางจิตใจ อารมณ์และความเครียด เป็นต้น การป้องกันและควบคุมโรคติดต่อในระดับประชาชนให้ประสบผลสำเร็จอย่างเป็นรูปธรรมนั้น จะต้องใช้กระบวนการในส่วนของการปรับเปลี่ยนพฤติกรรมสุขภาพ โดยเน้นประชาชนได้ปรับเปลี่ยนพฤติกรรมสุขภาพให้มากขึ้น

กรมควบคุมโรคในฐานะที่เป็นผู้นำหลักในการดำเนินงานด้านการป้องกันและควบคุมโรค ได้มีการดำเนินนโยบายส่งเสริมสุขภาพ โดยเน้นให้ประชาชนและบุคลากรมีพฤติกรรมสุขภาพที่พึงประสงค์ ซึ่งกรมควบคุมโรค ได้มีนโยบายส่งเสริมด้านการออกกำลังกายเพื่อสุขภาพในรูปแบบต่างๆ เช่น การขี่จักรยาน การเดินแอโรบิกและลู่วิ่งกลางแจ้ง รวมทั้งการสร้างสนามฟุตบอลเพื่อใช้เป็นสถานที่ออกกำลังกายและเล่นกีฬาอย่างต่อเนื่องและได้รับความนิยมเป็นอย่างมาก หากแต่ในขณะนี้สนามดังกล่าวมีสภาพทรุดโทรมและลักษณะพื้นผิวชำรุดไม่เรียบร้อยทำให้เสี่ยงต่อการบาดเจ็บจากการออกกำลังกายและเล่นกีฬาของประชาชนและบุคลากรเจ้าหน้าที่ที่เข้าใช้สนาม การปรับปรุงสนามฟุตบอลครั้งนี้เป็นการสร้างทดแทนของเดิมที่มีอายุการใช้งานมานานถึง ๒๕ ปี (ก่อสร้างเมื่อปี พ.ศ. ๒๕๓๗) โดยสภาพพื้นผิวปัจจุบันเป็นพื้นผิวลาดยางแอสฟัลติก (Asphaltic) ซึ่งไม่ใช่มาตรฐานที่เหมาะสมต่อการเล่นกีฬาฟุตบอล

๒. วัตถุประสงค์

เพื่อปรับปรุงสนามหญ้าและลานกีฬาอเนกประสงค์ดังกล่าวให้เป็นทางเลือกสำหรับประชาชนทั่วไป รวมทั้งบุคลากรและเจ้าหน้าที่กระทรวงสาธารณสุขที่มาออกกำลังกาย เล่นกีฬาฟุตบอลและที่ชื่นชมและต้องการสถานที่ในการออกกำลังกายและเล่นกีฬาดังกล่าวให้เข้าถึงได้ง่ายขึ้น จะช่วยลดความเสี่ยงต่อการบาดเจ็บต่อประชาชน บุคลากรและเจ้าหน้าที่ ซึ่งเป็นการส่งเสริมสุขภาพอีกทางหนึ่ง รวมทั้งเพื่อให้เป็นสนามฟุตบอลหญ้าเทียมที่เป็นมาตรฐานสากลต่อไป

๓. พื้นที่ดำเนินการ

บริเวณ สนามหญ้าและลานกีฬาอเนกประสงค์ หน้าอาคาร ๒ กรมควบคุมโรค ตำบลตลาดขวัญ อำเภอเมือง จังหวัดนนทบุรี

๔. คุณสมบัติของผู้ยื่นข้อเสนอ

๔.๑ มีความสามารถตามกฎหมาย

๔.๒ ไม่เป็นบุคคลล้มละลาย

๔.๓ ไม่อยู่ระหว่างเลิกกิจการ

๔.๔ ไม่เป็นบุคคลซึ่งอยู่ระหว่างถูกระงับการยื่นข้อเสนอหรือทำสัญญากับหน่วยงานของรัฐไว้ชั่วคราว เนื่องจากเป็นผู้ที่ไม่ผ่านเกณฑ์การประเมินผลการปฏิบัติงานของผู้ประกอบการตามระเบียบที่รัฐมนตรีว่าการกระทรวงการคลังกำหนดตามที่ประกาศเผยแพร่ในระบบเครือข่ายสารสนเทศของกรมบัญชีกลาง

๔.๕ ไม่เป็นบุคคลซึ่งถูกระบุชื่อไว้ในบัญชีรายชื่อผู้ทำงานและได้แจ้งเวียนชื่อให้เป็นผู้ทำงานของหน่วยงานของรัฐในระบบเครือข่ายสารสนเทศของกรมบัญชีกลาง ซึ่งรวมถึงนิติบุคคลที่ผู้ทำงานเป็นหุ้นส่วน ผู้จัดการ กรรมการผู้จัดการ ผู้บริหาร ผู้มีอำนาจในการดำเนินงานในกิจการของนิติบุคคลนั้นด้วย

๔.๖ มีคุณสมบัติและไม่มีลักษณะต้องห้ามตามที่คณะกรรมการนโยบายการจัดซื้อจัดจ้างและการบริหารพัสดุภาครัฐกำหนดในราชกิจจานุเบกษา

๔.๗ เป็นบุคคลธรรมดาหรือนิติบุคคลผู้มีอาชีพรับจ้างงานที่ประกวดราคาอิเล็กทรอนิกส์ดังกล่าว

๔.๘ ไม่เป็นผู้มีผลประโยชน์ร่วมกันกับผู้ยื่นข้อเสนอรายอื่นที่เข้ายื่นข้อเสนอให้แก่ กรมควบคุมโรค ณ วันประกาศประกวดราคาอิเล็กทรอนิกส์ หรือไม่เป็นผู้กระทำการอันเป็นการขัดขวางการแข่งขันอย่างเป็นธรรมในการประกวดราคาอิเล็กทรอนิกส์ครั้งนี้

๔.๙ ไม่เป็นผู้ได้รับเอกสิทธิ์หรือความคุ้มกัน ซึ่งอาจปฏิเสธไม่ยอมขึ้นศาลไทย เว้นแต่รัฐบาลของผู้ยื่นข้อเสนอ ได้มีคำสั่งให้สละเอกสิทธิ์และความคุ้มกันเช่นนั้น

๔.๑๐ ผู้ยื่นข้อเสนอต้องมีผลงานก่อสร้างประเภทเดียวกันกับงานที่ประกวดราคาจ้างก่อสร้างในวงเงินไม่น้อยกว่า ๑,๖๐๐,๐๐๐.- บาท (หนึ่งล้านหกแสนบาทถ้วน) และเป็นผลงานที่เป็นคู่สัญญาโดยตรงกับหน่วยงานของรัฐ หรือหน่วยงานเอกชนที่กรมควบคุมโรคเชื่อถือ

ผู้ยื่นข้อเสนอที่เสนอราคาในรูปแบบของ “กิจการร่วมค้า” ต้องมีคุณสมบัติ ดังนี้

(๑) กรณีที่กิจการร่วมค้าได้จดทะเบียนเป็นนิติบุคคลใหม่ กิจการร่วมค้าต้องมีคุณสมบัติครบถ้วนตามเงื่อนไขที่กำหนดไว้ในเอกสารประกวดราคา และการเสนอราคาให้เสนอราคาในนาม “กิจการร่วมค้า” ส่วนคุณสมบัติด้านผลงานก่อสร้าง กิจการร่วมค้าดังกล่าวสามารถนำผลงานก่อสร้างของผู้เข้าร่วมค้ามาใช้แสดงเป็นผลงานก่อสร้างของกิจการร่วมค้าที่เข้าประกวดราคาได้

(๒) กรณีที่กิจการร่วมค้าไม่ได้จดทะเบียนเป็นนิติบุคคลใหม่ นิติบุคคลแต่ละนิติบุคคลที่เข้าร่วมค้าทุกรายจะต้องมีคุณสมบัติครบถ้วนตามเงื่อนไขที่กำหนดไว้ในเอกสารประกวดราคา เว้นแต่ในกรณีที่กิจการร่วมค้าได้มีข้อตกลงระหว่างผู้เข้าร่วมค้าเป็นลายลักษณ์อักษรกำหนดให้ผู้เข้าร่วมค้ารายใดรายหนึ่งเป็นผู้รับผิดชอบหลักในการเข้าเสนอรากับหน่วยงานของรัฐ และแสดงหลักฐานดังกล่าวมาพร้อมการยื่นข้อเสนอประกวดราคาทางระบบจัดซื้อจัดจ้างภาครัฐด้วยอิเล็กทรอนิกส์ กิจการร่วมค่านั้นสามารถใช้ผลงานก่อสร้างของผู้เข้าร่วมค้าหลักรายเดียวเป็นผลงานก่อสร้างของกิจการร่วมค้าที่ยื่นเสนอราคาได้

ทั้งนี้ “กิจการร่วมค้าที่จดทะเบียนเป็นนิติบุคคลใหม่” หมายความว่า กิจการร่วมค้าที่จดทะเบียนเป็นนิติบุคคลต่อกรมพัฒนาธุรกิจการค้า กระทรวงพาณิชย์

๔.๑๑ ผู้ยื่นข้อเสนอต้องลงทะเบียนในระบบจัดซื้อจัดจ้างภาครัฐด้วยอิเล็กทรอนิกส์ (Electronic Government Procurement : e - GP) ของกรมบัญชีกลาง

๕. แบบรูปรายการ และรายละเอียดของงานจ้าง

๕.๑ แบบงานปรับปรุงสนามหญ้าและลานกีฬาอเนกประสงค์ กรมควบคุมโรค กระทรวงสาธารณสุข

เอกสาร เลขที่ ก.๔๔/ เม.ย./๖๒ จำนวน ๑ ชุด

๕.๒ แบบประมาณราคา ปร.๔ และ ปร.๖ (ปร.๕ ก + ปร.๕ข) จำนวน ๑ ชุด

๕.๓ มาตรฐานการก่อสร้างอาคาร พ.ศ. ๒๕๕๓ กองแบบแผน กรมสนับสนุนบริการสุขภาพ

กระทรวงสาธารณสุข จำนวน ๑ เล่ม

๖. ระยะเวลาดำเนินการ

ระยะเวลาดำเนินการ ๑๔๐ วัน (หนึ่งร้อยสี่สิบวัน) นับถัดจากวันลงนามในสัญญาจ้าง

๗. การแบ่งงวดงานและงวดเงิน

งวดงานและงวดเงิน แบ่งออกเป็นทั้งหมด ๓ งวด ระยะเวลาดำเนินการ ๑๔๐ วัน ดังนี้

งวดที่ ๑ จำนวนเงินร้อยละ ๗ ของวงเงินสัญญาจ้าง

จ่ายให้เมื่อผู้รับจ้างได้ทำการ

- ๑.๑ รื้อถอนบล็อกรูปปูนและขบคันหินสำเร็จรูป
- ๑.๒ ขุดดิน ลอกผิวพื้นลานเดิม วัชพืชและเศษวัสดุ
- ๑.๓ ขุดหลุมฐานเสาไฟฟ้า
- ๑.๔ ขุดหลุมฐานรากรั้วสนามหญ้า
- ๑.๕ งานเสาเข็ม

๑.๖ งานบดอัดดินลานกีฬาอเนกประสงค์

ทั้งหมดแล้วเสร็จ ภายใน ๔๐ วัน นับถัดจากวันลงนามในสัญญาจ้าง

งวดที่ ๒ จำนวนเงินร้อยละ ๒๕ ของวงเงินสัญญาจ้าง

จ่ายให้เมื่อผู้รับจ้างได้ทำการ

- ๒.๑ งานเทพรายหยาบรองพื้นลานกีฬาอเนกประสงค์
 - ๒.๒ งานเทคอนกรีตเสริมเหล็กลานกีฬาอเนกประสงค์หนา ๐.๑๐ ม. พร้อมทำรอยต่อเพื่อการหดตัว
 - ๒.๓ งานบดอัดดินสนามหญ้า
 - ๒.๔ ก่อสร้างฐานรากเสาไฟฟ้าและฐานรากรั้วสนามหญ้า (พร้อมวางท่อร้อยสายไฟ ถ้ามี)
 - ๒.๕ ก่อสร้างคานคอดิน (B๑)
 - ๒.๖ งานวางท่อระบายน้ำ HDPE ชนิดผนังคู่ เจาะรูพุน
- ทั้งหมดแล้วเสร็จ ภายใน ๙๐ วัน นับถัดจากวันลงนามในสัญญาจ้าง

งวดที่ ๓ จำนวนเงินร้อยละ ๖๘ ของวงเงินสัญญาจ้าง

จ่ายให้เมื่อผู้รับจ้างได้ทำการ

- ๓.๑ ทาสีลานกีฬาอเนกประสงค์
 - ๓.๒ งานทำสนามหญ้าเทียม ตามมาตรฐาน FIFA QUALITY
 - ๓.๓ งานปูกระเบื้องปูทางเท้ารูปตัวไอสี่ซีเมนต์
 - ๓.๔ งานระบบไฟฟ้า - ประปา
 - ๓.๕ งานติดตั้งเสาไฟฟ้าโครงเหล็กถักสามเหลี่ยมทาสี พร้อมติดตั้งโคมไฟสปอร์ตไลท์
 - ๓.๖ งานติดตั้งเสารั้วและตาข่ายสนามหญ้า
 - ๓.๗ ทำความสะอาดบริเวณสนามหญ้า ติดตั้งโกลฟุตบอลลพร้อมตาข่าย
 - ๓.๘ ทำความสะอาดบริเวณลานกีฬาอเนกประสงค์
- และได้ก่อสร้างรายการต่างๆ ทั้งหมดแล้วเสร็จ ครบถ้วน ถูกต้องตามรูปแบบรายการและสัญญาจ้างทุกประการ

ทั้งหมดแล้วเสร็จ ภายใน ๑๔๐ วัน นับถัดจากวันลงนามในสัญญาจ้าง

๘. การกำหนดปริมาณงานและระยะเวลาการส่งมอบ

กำหนดเวลาทำงานให้แล้วเสร็จถูกต้องครบถ้วนสมบูรณ์ตามแบบรูปรายการรายละเอียดและข้อกำหนดเงื่อนไขของสัญญาภายในเวลา ๑๔๐ วัน นับถัดจากวันลงนามในสัญญาจ้าง

๙. ค่าปรับ

หากผู้รับจ้างไม่สามารถดำเนินการแล้วเสร็จตามสัญญา กรมควบคุมโรค จะคิดค่าปรับเป็นรายวัน ในอัตราวันละ ๐.๑๐ ของวงเงินตามสัญญาจ้าง จนกว่าจะส่งมอบงานแล้วเสร็จ

๑๐. การรับประกันความชำรุดบกพร่อง

เมื่องานแล้วเสร็จสมบูรณ์ และผู้ว่าจ้างได้รับมอบงานจากผู้รับจ้างหากมีเหตุชำรุดบกพร่องหรือเสียหายเกิดขึ้นจากการจ้างนี้ ผู้รับจ้างต้องรับประกันความชำรุดบกพร่องเป็นเวลาไม่น้อยกว่า ๒ ปี นับตั้งแต่คณะกรรมการตรวจรับพัสดุได้ดำเนินการตรวจรับเรียบร้อยแล้ว โดยผู้รับจ้างต้องดำเนินการซ่อมแซมแก้ไขให้ใช้งานได้ดังเดิมภายใน ๑๕ วัน นับถัดจากวันที่ได้รับแจ้งความชำรุดบกพร่อง

๑๑. หลักเกณฑ์ในการพิจารณา

๑๑.๑ ในการพิจารณาผลการยื่นข้อเสนอประกวดราคาอิเล็กทรอนิกส์ ครั้งนี้ กรมฯ จะพิจารณาคัดสินโดยใช้หลักเกณฑ์ราคาและจะพิจารณาจากราคารวม

1. วัตถุประสงค์

- วัตถุประสงค์จ้าง: ในการปรับปรุงสนามหญ้าและสวนกลางแจ้งบริเวณประตูทางออกท่าอากาศยาน ให้เป็นสวนแบบอินทรีย์, ปลูกต้นไม้ และสวนขนาดย่อมสีเขียว ให้ถูกต้องตามแบบรายการที่จ้าง ด้วยวิธีดู-ดูภาพและเลือกการก่อสร้างด้วยช่างฝีมือ โดยไม่มีกำหนดที่ตั้ง

2. แบบและเอกสารประกอบแบบการก่อสร้าง ประกอบด้วย

- มาตรฐานการก่อสร้างของกองแบบแผน ส.ร. 2553 จำนวน 1 เล่ม
- มาตรฐานการก่อสร้างของกองแบบแผน ส.ร. 2553 จำนวน 1 เล่ม
- เอกสารอื่น ๆ (ถ้ามี)

3. ขอบเขตของงานก่อสร้าง

- 3.1 งานขุดลอกดินที่แน่นและแข็งบริเวณทางวิ่งที่เดิม งานขุด-ลอก, ขนย้าย วัชพืชและเศษวัสดุ ดินออกจากพื้นที่ หรือจะตมรดกที่ดินที่เดิม เพื่อทำการขุดดินชั้นเดิม เพื่อให้มีใบไม้และเศษวัชพืชที่จะก่อค้าง
- 3.2 เพื่อเตรียมดิน, ปลูกต้นไม้, ปลูกไม้ประดับ และสวนกลางแจ้งตามมาตรฐาน FIFA QUALITY
- 3.2.1 งานปรับหน้าดิน
- 3.2.2 งานปรับขอบสนาม
- 3.2.3 งานแผ่น GEOTEXTILE
- 3.2.4 งานโรยหินกรวดอัดแน่น
- 3.2.5 งานปรับทรายเรียบ

3.3 งานระบบระบายน้ำ

- 3.3.1 งานวางท่อระบายน้ำได้วงกลม ขนาด 4" (PERFORATED)
- 3.3.2 งานวางท่อระบายน้ำได้วงกลม ขนาด 6" (PERFORATED)

3.4 งานติดตั้งหญ้าเทียม

- 3.4.1 งานหญ้าเทียม (ตามมาตรฐาน FIFA QUALITY PRO.)
- 3.4.2 งานกรวยทราย INFILL
- 3.4.3 งานรับเหนียว INFILL
- 3.4.4 งาน Seaming Tape
- 3.4.5 งาน BRASS INSTALLATION WITH FITTING WHITE LINES AND ANOTHER LINES
- 3.4.6 งานทากาว PU

3.5 งานติดตั้งไฟฟ้าแสงสว่าง

- 3.5.1 งานติดตั้งโคมไฟส่องสว่าง จำนวนตามที่ติดตั้งตามแบบและรายการประกอบแบบกำหนด (พิจารณาการติดตั้งโดยวิศวกรไฟฟ้า)
- 3.5.2 งานติดตั้งสายไฟตามแบบกำหนด

4. ข้อกำหนดทั่วไป

- 4.1 หากผู้รับจ้างหรือช่างเทคนิคได้เตรียมไปเอกสารชุดนี้ ให้ก่อสร้างด้วยแบบและรายการประกอบแบบที่กำหนดทั้งหมด ซึ่งหากไม่พร้อมทั้งแบบและรายการประกอบแบบที่กำหนด หรือมีข้อสงสัยใดๆ กรุณาแจ้งขอคำปรึกษาจากผู้ขายก่อนการดำเนินการใดๆ
- 4.2 ผู้รับจ้างต้องเตรียมพื้นที่ก่อสร้างพร้อมน้ำ และไฟฟ้าจ่ายที่พร้อมใช้ เพื่อให้ผู้รับจ้างสามารถดำเนินการติดตั้งหญ้าเทียมได้โดยเร็วและประหยัด
- 4.3 ใ้รับจ้างต้องเตรียมพื้นที่ก่อสร้างให้เรียบร้อยก่อนการดำเนินการก่อสร้าง
- 4.4 ใ้รับจ้างต้องจัดทำ Shop Drawing และเตรียมการก่อสร้างให้สอดคล้องกับแบบแปลนที่กำหนด และเตรียมการก่อสร้างให้สอดคล้องกับแบบแปลนที่กำหนด
- 4.5 ใ้รับจ้างต้องนำแบบและรายการประกอบแบบและรายการประกอบแบบที่กำหนดไปแสดงต่อคณะกรรมการประกวดราคาจ้างให้ข้อแนะนำเพิ่มเติม



แบบปรับปรุงสนามหญ้าและสวนกลางแจ้งแบบการก่อสร้าง

กรมควบคุมโรค

เอกสารเลขที่ ก.44/เม.ย./62

Logo of Ministry of Public Health	กรมควบคุมโรค กระทรวงสาธารณสุข
เลขที่ร่าง	ก.44/เม.ย./62
วันที่	๒๕/๑๑/๒๕๖๒
ชื่อ	นายแพทย์หญิง อรุณรัตน์ งามน้อย
ตำแหน่ง	ผู้อำนวยการกอง
ชื่อ	นายแพทย์ อรุณรัตน์ งามน้อย
ตำแหน่ง	ผู้อำนวยการกอง
ชื่อ	นายแพทย์ อรุณรัตน์ งามน้อย
ตำแหน่ง	ผู้อำนวยการกอง

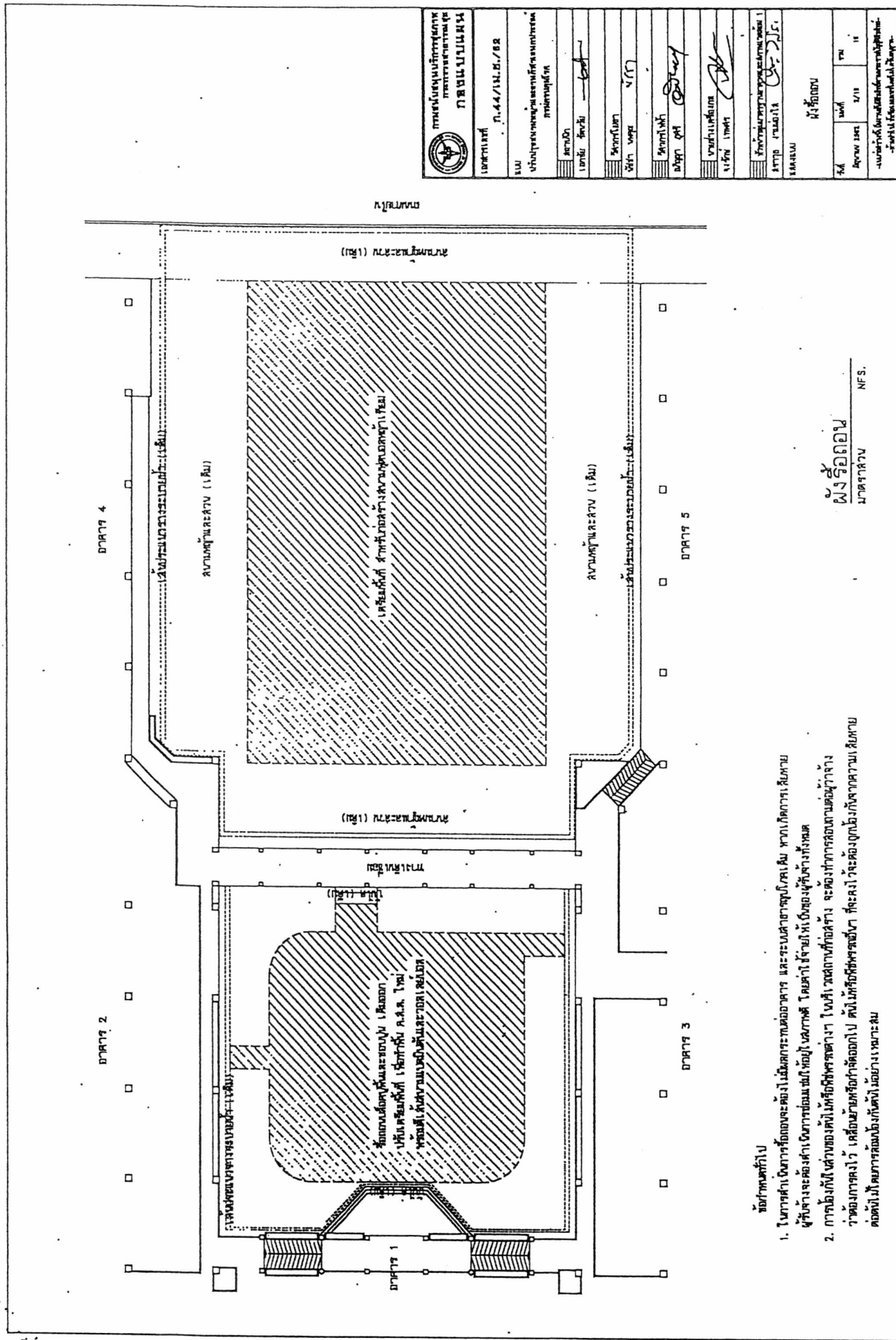

เลขที่ใบคำขอ	ป.๕๔/๑๓.๕/๑๒
ชื่อโครงการ	ปรับปรุงและซ่อมแซมอาคารและติดตั้งระบบปรับอากาศปรับอากาศ
สถานที่	สำนักงาน
เลขที่	๕๔
ชื่อช่าง	...
ชื่อช่าง	...
ชื่อช่าง	...
ชื่อช่าง	...
ชื่อช่าง	...
ชื่อช่าง	...
ชื่อช่าง	...
ชื่อช่าง	...
ชื่อช่าง	...
ชื่อช่าง	...
ชื่อช่าง	...
ชื่อช่าง	...

ผู้จัดการ
นางสาวจตุพร นพคุณ

- ข้อที่ควรพิจารณา
1. ใบสารค่าจ้างในการก่อสร้างจะต้องมีใบค่างานก่อสร้างและระเบียบราคา และระเบียบราคาจากผู้รับจ้าง ผู้รับจ้างจะต้องดำเนินการตามระเบียบที่แนบมา โดยผู้รับจ้างที่ได้รับคัดเลือก จะต้องดำเนินการก่อสร้างตามสัญญาจ้าง
 2. การก่อสร้างในส่วนของติดตั้งเครื่องปรับอากาศจะดำเนินการก่อนการติดตั้งตู้คอมพิวเตอร์และเซิร์ฟเวอร์
- คดีนี้ไม่มีการยื่นข้อร้องเรียนกับหน่วยงานราชการ

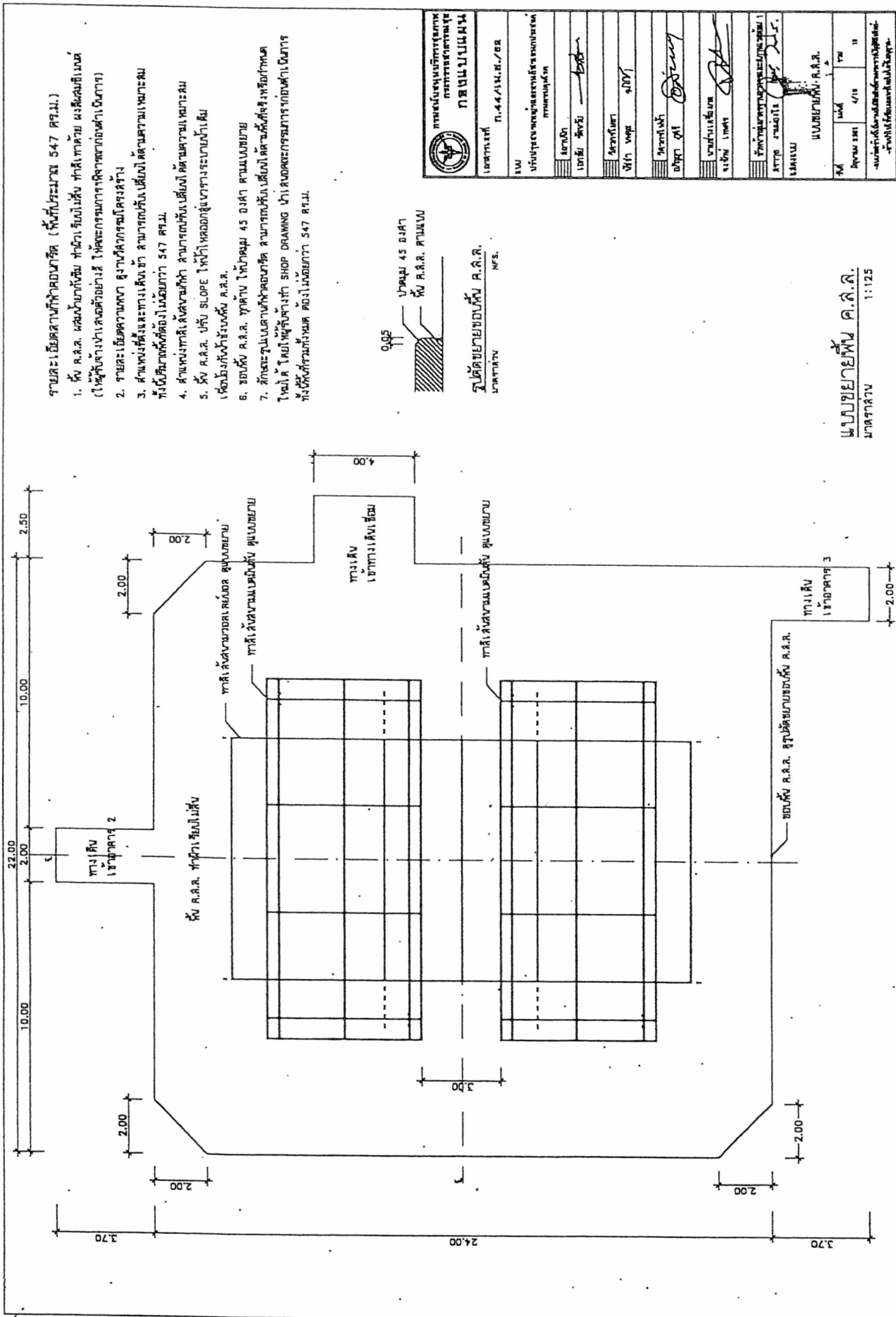

- รายละเอียดสถานที่ก่อสร้าง (พื้นที่ประมาณ 547 ตร.ม.)
1. ห้วย ค.ส.ล. พร้อมขั้วกับเข็ม ท่อน้ำดิบขึ้น ท่อลิ้นชัก ท่อระบายน้ำ ให้คณะกรรมการพิจารณาออกแบบ (ให้ผู้รับจ้างไปเสนอข้อเสนอสู่ ให้คณะกรรมการพิจารณาออกแบบ)
 2. รายละเอียดความหนา สูงขึ้นผิวการจราจร
 3. ส่วนถนนที่เชื่อมระหว่างถนนเข้า ลานจอดรถขึ้นบันไดขึ้นด้านความเหมาะสม ทั้งในชั้นใต้ดินและชั้นบน
 4. ส่วนถนนที่เชื่อมระหว่างลานจอดรถขึ้นบันไดขึ้นด้านความเหมาะสม
 5. ห้วย ค.ส.ล. บ่อพัก SLOPE ใต้บันไดล่องผู้เข้านางระบายน้ำได้ เพื่อป้องกันรั่วซึมชั้น ค.ส.ล.
 6. ขอบคัน ค.ส.ล. ขุดดิน ใต้ความ 45 องศา ตามแนวยาว
 7. ลักษณะรูปแบบงานก่อสร้าง ลานจอดรถขึ้นบันไดขึ้นด้านชั้นที่เสร็จหรือกำหนดใหม่ได้ โดยให้ผู้รับจ้างทำ SHOP DRAWING นำไปเสนอคณะกรรมการก่อนดำเนินการ ทั้งชั้นที่ถมที่ถมดิน ต้องไม่ต่ำกว่า 547 ตร.ม.

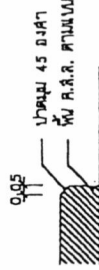

	การดำเนินการประกวดราคา กรมการช่างเทคนิค ถนนพหลโยธิน
เอกสารที่	ท.๔๔/๑๒.๗/๒๒
วันที่	วันที่ ๒๕ ธันวาคม ๒๕๖๓
สัญญา	สัญญา
เทศาภิบาล	เทศาภิบาล
ผู้ว่าราชการ	ผู้ว่าราชการ
นายก อบจ.	นายก อบจ.
นายก อบต.	นายก อบต.
นายก อบป.	นายก อบป.
นายก อบจ.	นายก อบจ.
นายก อบต.	นายก อบต.
นายก อบป.	นายก อบป.
นายก อบจ.	นายก อบจ.
นายก อบต.	นายก อบต.
นายก อบป.	นายก อบป.
นายก อบจ.	นายก อบจ.
นายก อบต.	นายก อบต.
นายก อบป.	นายก อบป.
นายก อบจ.	นายก อบจ.
นายก อบต.	นายก อบต.
นายก อบป.	นายก อบป.
นายก อบจ.	นายก อบจ.
นายก อบต.	นายก อบต.
นายก อบป.	นายก อบป.
นายก อบจ.	นายก อบจ.

ผู้จัดทำแบบร่าง ค.ส.ล.
นายช่าง

นายช่างเทคนิค ค.ส.ล.
นายช่าง

1:125

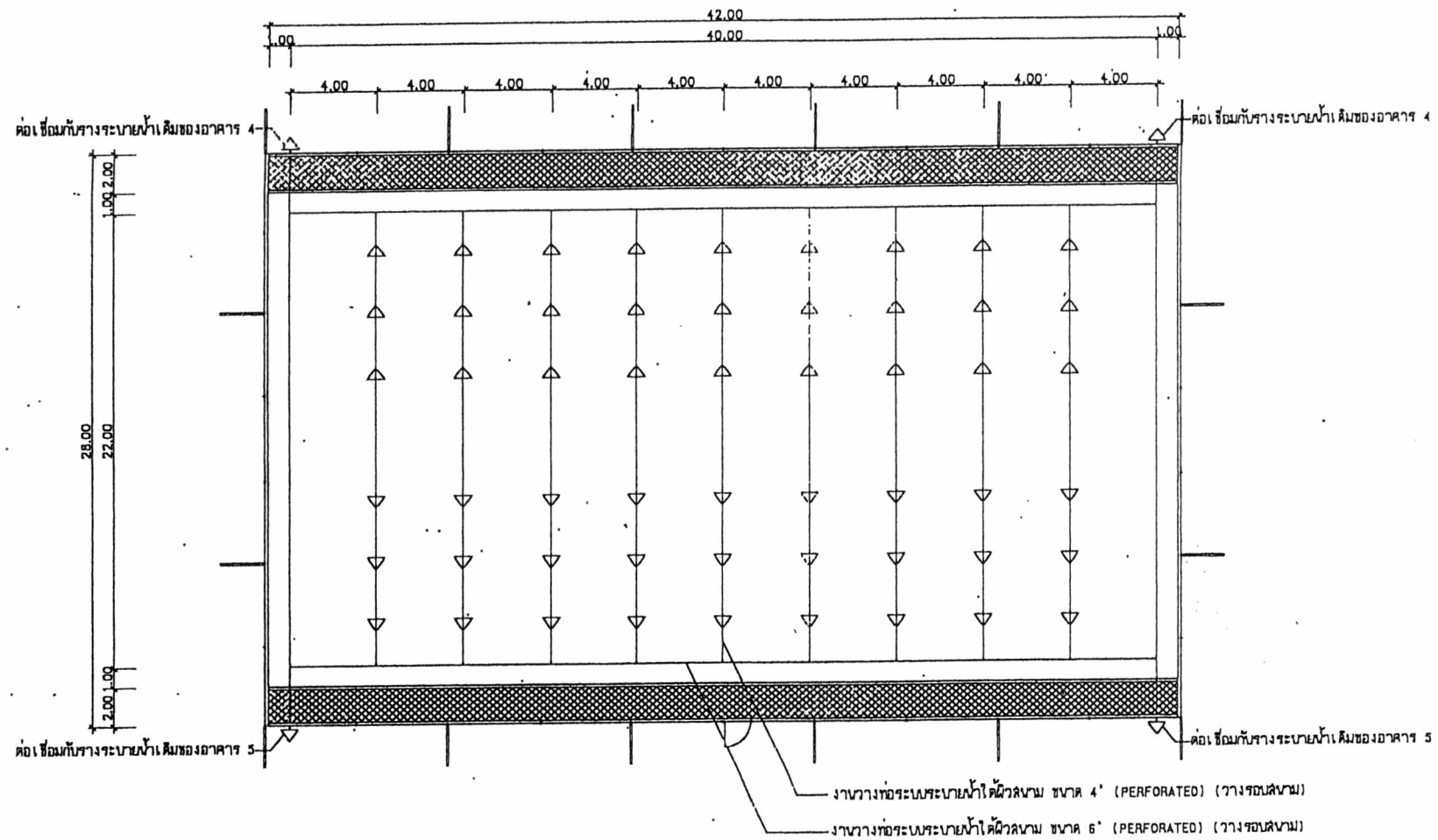

หมายเหตุ ระดัมน้ำจะระยตามแนบเป็นระยโดยสังเขป ในารก่อสร้างให้ยึดเอาระยจริงสถานที่ก่อสร้างเป็นหลัก

แปลนงานระบบท่อใต้พื้นส่นามฟุตบอลหญ้าเทียม
 มาตรฐาน
 1:200

 กรมส่งเสริมสุขภาพ กระทรวงสาธารณสุข ภาชนะบรรจุยา		
เอกสารเลขที่	ท.44/14.ช./82	
ชื่อ	บริษัท ชวนิช จำกัด (มหาชน)	
สถานที่	สถานี	
เจ้าหน้าที่	นาย ชวนิช	
วันที่	1/11	
ตำแหน่ง	วิศวกร	
ชื่อ	ชวนิช	
ตำแหน่ง	วิศวกร	
ชื่อ	ชวนิช	
ตำแหน่ง	วิศวกร	
ชื่อ	ชวนิช	
ตำแหน่ง	วิศวกร	
ชื่อ	ชวนิช	
ตำแหน่ง	วิศวกร	
ชื่อ	ชวนิช	
ตำแหน่ง	วิศวกร	
ชื่อ	ชวนิช	
ตำแหน่ง	วิศวกร	
ชื่อ	ชวนิช	
ตำแหน่ง	วิศวกร	

รายละเอียด

1. ขอบพื้น ค.ล.ล. ทาดาน ใต้ปาดม 45 องศา
2. รอยต่อเพื่อการหดตัว (Contraction Joint) ทุกระยะ 3.50 ม. หรือตามความเหมาะสม
3. กำลั้งยึดประลัยของคอนกรีตที่อายุ 28 วัน รูปทรงกระบอก (Cylinder) ไม่น้อยกว่า 240 กิโลกรัมต่อตารางเซนติเมตร
4. พื้น ค.ล.ล. ผนม่น้ำยากันซึม

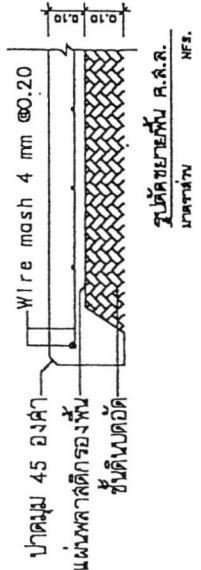
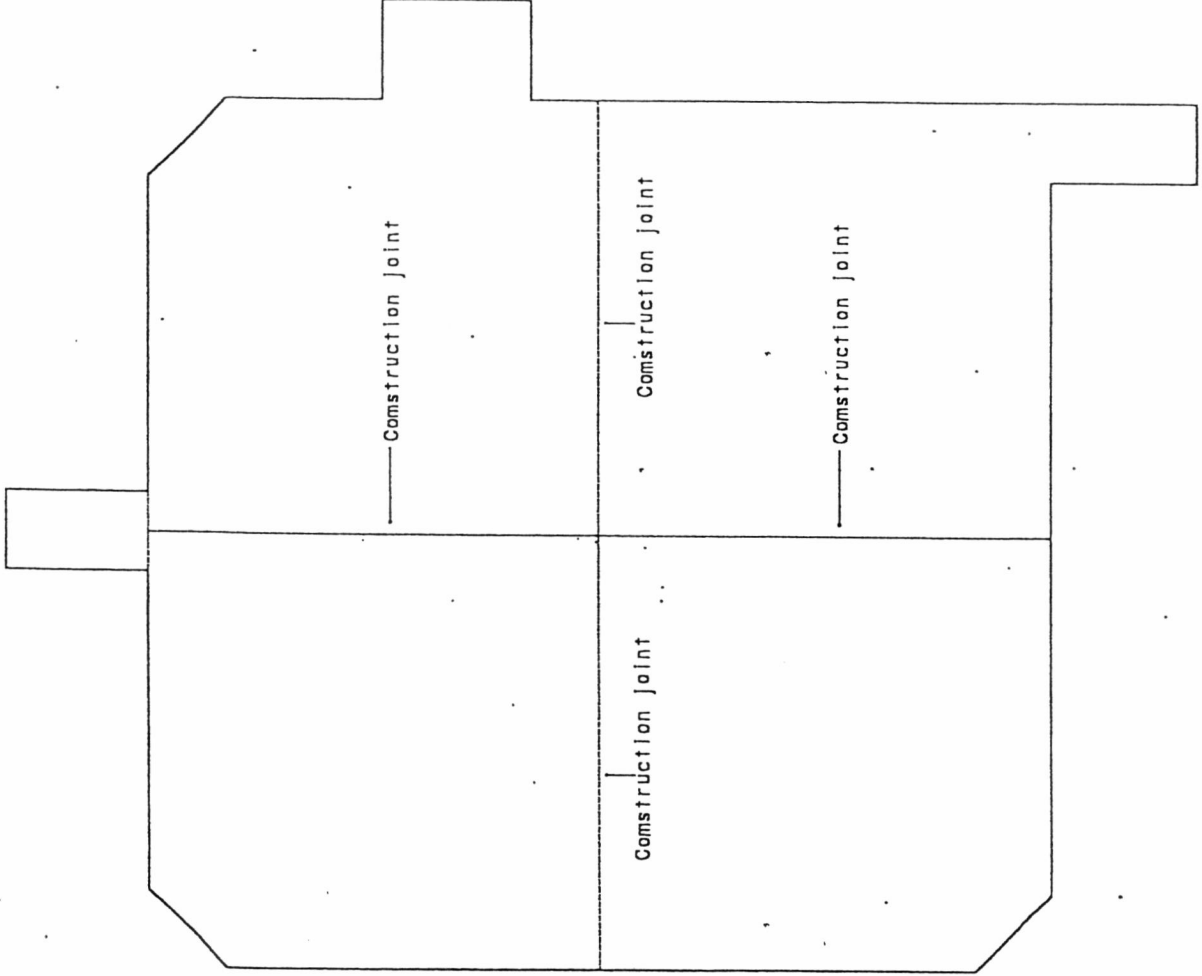

รูปตัดขยายพื้น ค.ล.ล.
มาตรฐาน NF3.

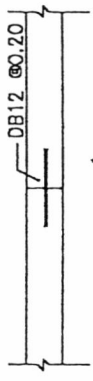

ขยายConstruction Joint
มาตรฐาน NF3.

กรมโยธาธิการและผังเมือง กระทรวงมหาดไทย	
เลขที่	ป.44/14.บ./๕2
วันที่	รับฟังความคิดเห็นจากประชาชน
เรื่อง	มาตรฐาน
เสนอ	โดย
ตรวจสอบ	โดย
วันที่	๑๗/๑๑/๖๖
สถานที่	
ผู้เสนอ	
ผู้รับทราบ	
วัตถุประสงค์ของโครงการ 1. เพื่อจัดทำมาตรฐานการก่อสร้าง 2. เพื่อใช้เป็นมาตรฐานในการก่อสร้าง	
ผู้เสนอ	นายชายพันธ์ อ.ล.ล.
วันที่	11/11/11
ที่	11
มาตรฐาน 1:125	

แบบขยายพื้น ค.ล.ล.
มาตรฐาน

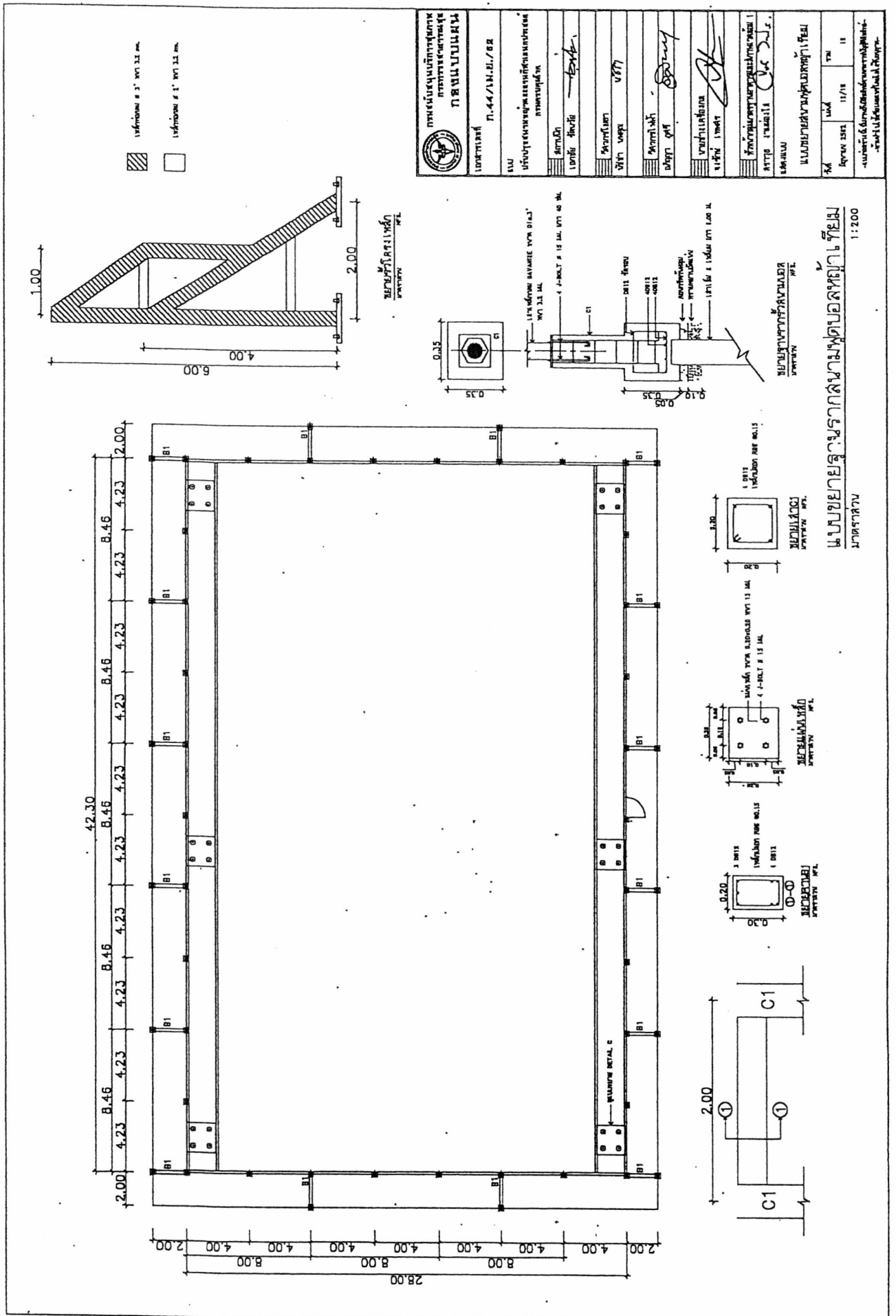

กรมส่งเสริมการค้าระหว่างประเทศ กระทรวงพาณิชย์ ก.ค.ช.แบบแปลน ๒๒	
เลขที่เอกสาร	ก.๔๔/๒๔.๓./๒๒
วันที่	
ปรับปรุงเอกสารแนบท้ายประกวดราคา	ตามมติ ก.ค.ช.
สัญญา	คชช.๒
วิศวกร	
ผู้ควบคุมงาน	วิฑูริย์ วัฒนานันท์
สถาปนิก	
ช่างเขียนแบบ	วิฑูริย์ วัฒนานันท์
ช่างตรวจสอบแบบ	
ช่างควบคุมงานก่อสร้าง	
ช่างควบคุมงานติดตั้ง	
ช่างควบคุมงานบำรุงรักษา	
ช่างควบคุมงานซ่อมแซม	
ช่างควบคุมงานทำความสะอาด	
ช่างควบคุมงานขนถ่ายวัสดุ	
ช่างควบคุมงานขนถ่ายขยะ	
ช่างควบคุมงานขนถ่ายน้ำเสีย	
หมายเหตุ: 1. วิศวกร, 2. สถาปนิก, 3. ช่างควบคุมงาน	
ชื่อ	บริษัท เอ็ม บี เค จำกัด (มหาชน)
เลขที่	๑๗/๑๑
ปี	๒๕๖๒
อนุมัติโดย:	
อนุมัติโดย:	

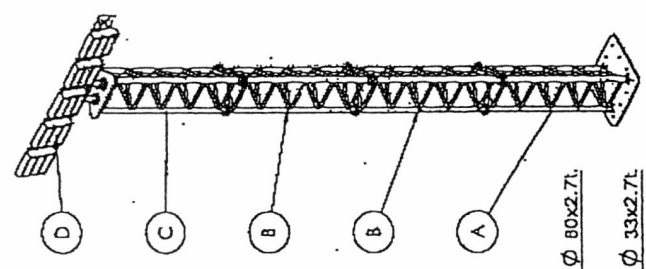

Detail : C
Qty. 1 Pcs.
SS 400

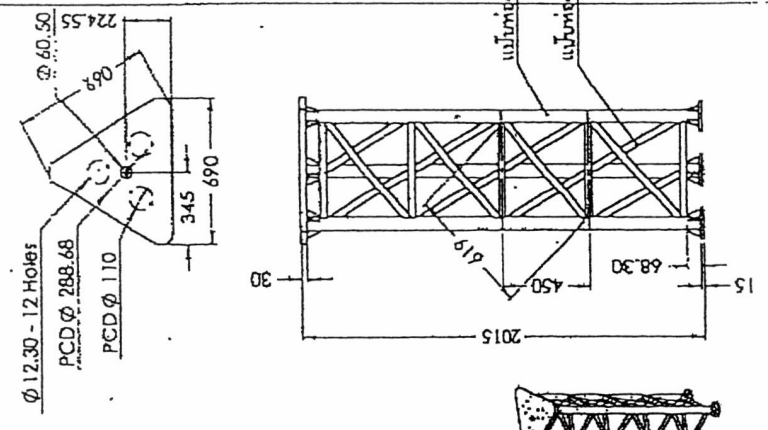

Detail : B
Qty. 2 Pcs.
SS 400

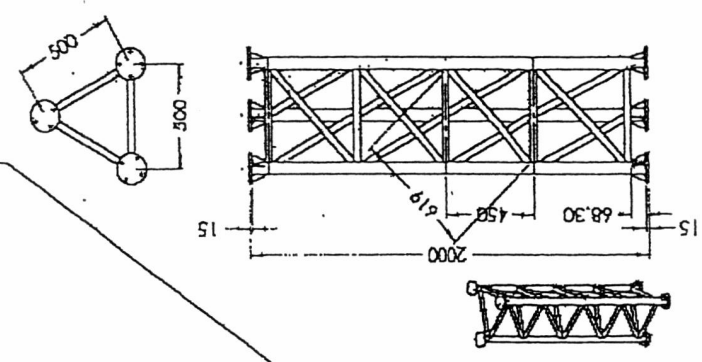

Detail : A
Qty. 1 Pcs.
SS 400

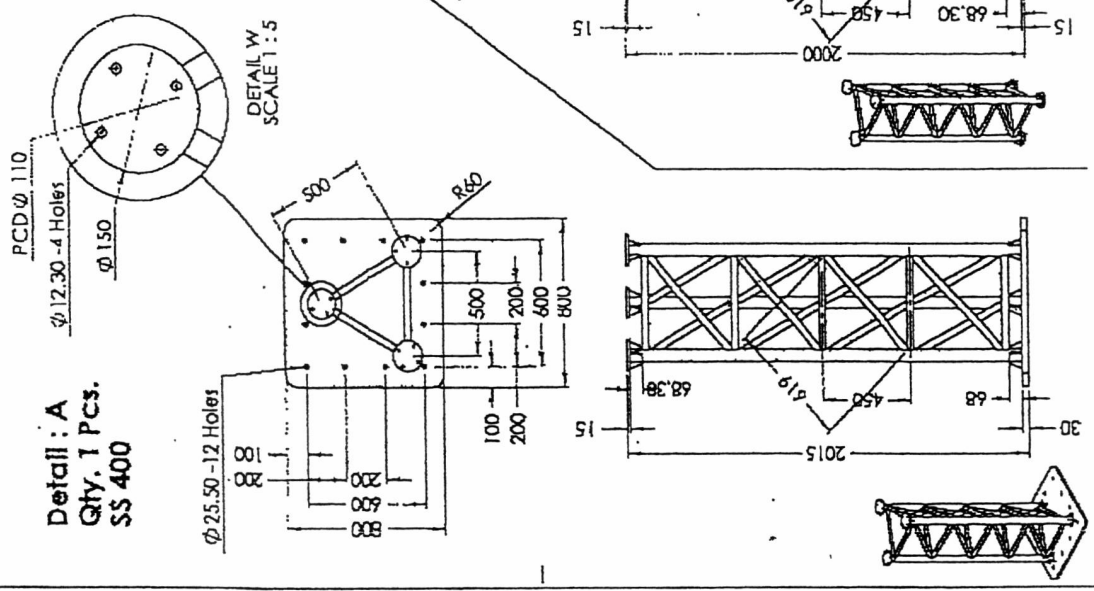

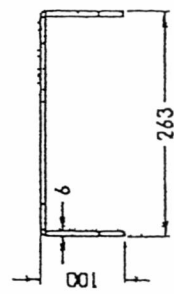
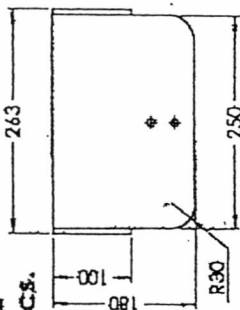
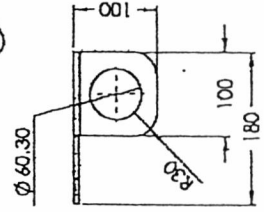
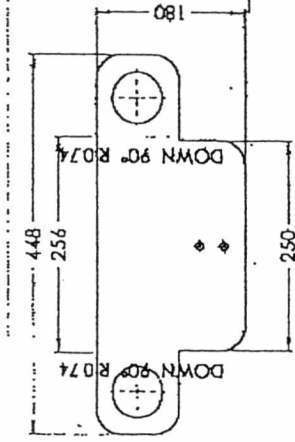
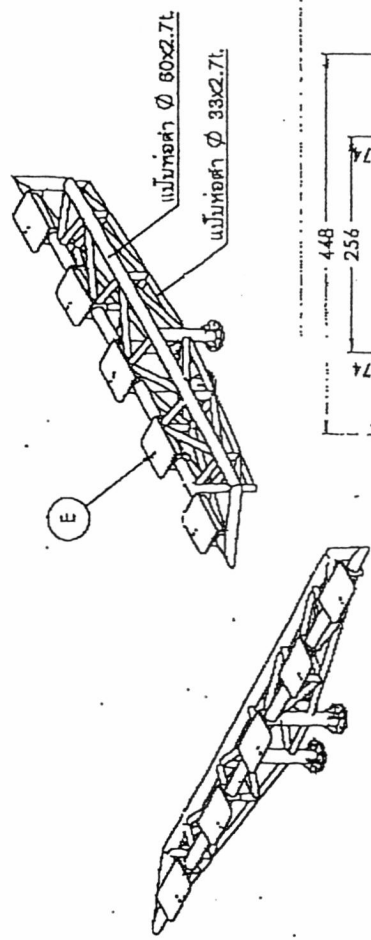

	กรมส่งเสริมการค้าระหว่างประเทศ กระทรวงพาณิชย์
	กรมส่งเสริมการค้าระหว่างประเทศ กรมส่งเสริมการค้าระหว่างประเทศ
เอกสารที่	ท.๔๔/ส.ค.บ./๒๕
วันที่	1/11
ผู้ว่าราชการจังหวัด	
ผู้ว่าราชการจังหวัด	
ผู้ว่าราชการจังหวัด	
ผู้ว่าราชการจังหวัด	
ผู้ว่าราชการจังหวัด	
ผู้ว่าราชการจังหวัด	
ผู้ว่าราชการจังหวัด	
ผู้ว่าราชการจังหวัด	
ผู้ว่าราชการจังหวัด	
ผู้ว่าราชการจังหวัด	

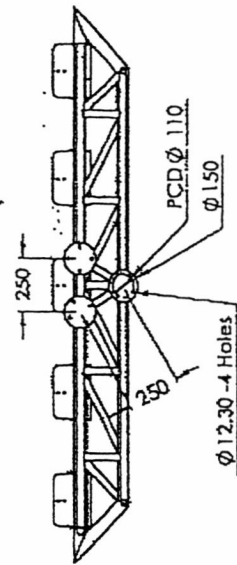
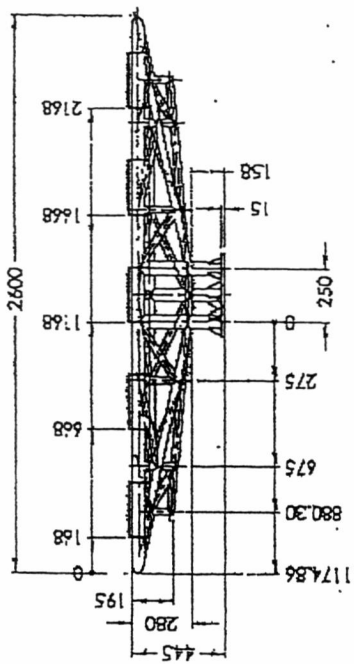
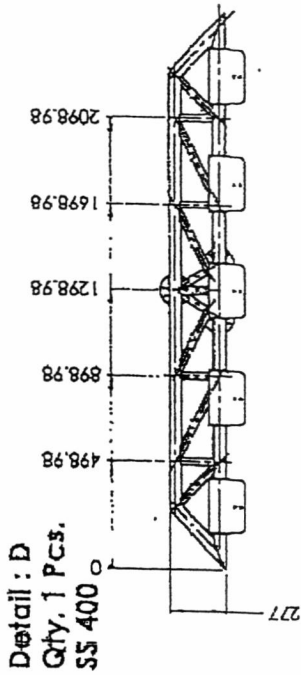
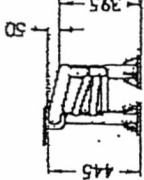

Detail : E
Qty. 5 Pcs.
SS 400



	กรมโยธาธิการและผังเมือง กรมการช่าง กองช่าง
เอกสาร หมายเลข	ท.๔๔/๒๕.๖./๖๒
วัตถุประสงค์	รับจ้างทำแบบแปลนและรายละเอียดการก่อสร้าง
ประเภท	แบบแปลน
เนื้อที่	๖/๗
ที่ตั้ง	ถนนสุขุมวิท -
ลักษณะ	๖/๗
ผู้ว่าจ้าง	
ผู้รับจ้าง	
วันที่	๒๕/๖/๖๒
สถานที่	กรมโยธาธิการและผังเมือง กรมการช่าง กองช่าง
หมายเลข	๕
วันที่	๑๑/๖/๖๒
สถานที่	๕
ผู้รับจ้าง	